



10 DEZ.  
TERÇA-FEIRA  
20H

# FAZENDA MARIANE



40 TOUROS  
NELORE PO

ANIMAIS 100% GENOTIPADOS



/CentralLeiloes

INFORMAÇÕES ☎ (18) 3608.0999 ☎ (18) 99637.2999

#SIGA-NOS @ /CentralLeiloes f /centralleiloes





# FAZENDA MARIANE

## REGULAMENTO DO LEILÃO

O presente regulamento estabelecerá as normas que serão observadas durante o leilão, sendo que seu cumprimento será obrigatório a todos aqueles que, na condição de convidados, participantes e/ou promotores do evento, quiserem promover a aquisição ou venda de animal(is) ou produto(s) agrobusiness, ou como mero espectador.

### 1. DEFINIÇÕES

1.1 Considera-se LEILÃO o evento que visa a comercialização de animal(is) e/ou produto(s), pela melhor oferta de valores, efetuada de forma aberta e aceita por um leiloeiro.

1.2 Considera-se EMPRESA LEILOEIRA a empresa responsável pela organização e coordenação do leilão. O presente leilão será coordenado e organizado pela Central Leiloes Ltda.

1.3 Considera-se LEILOEIRO a pessoa inscrita no Sindicato Nacional dos Leiloeiros Rurais, detentor de fé-pública, e que será responsável pela recepção das propostas de ofertas aos lotes comercializados, bem como pela batida do martelo e concretização do negócio.

1.4 Considera-se PROMOTOR DO EVENTO a(s) pessoa(s), física(s) ou jurídica(s), que for(em) responsável(is) pela promoção do evento e arrematação do(s) animal(is) ou produto(s) para serem comercializados no leilão.

1.5 Considera-se CONVIDADO a pessoa, física ou jurídica, que for proprietária de animal(is) ou produto(s) que será(ao) comercializado(s) no leilão. Ao convidado também será permitida a realização de compras no leilão.

1.6 Considera-se PARTICIPANTE todo aquele que comparecer no leilão e que tenha interesse na compra de animal(is) ou produto(s) comercializado(s) no evento, ou como mero espectador.

1.7 Considera-se COMISSÃO DE COMPRA a comissão paga pelo comprador do(s) animal(is) / produto(s) à EMPRESA LEILOEIRA, que será anunciada pelo leiloeiro no início do leilão, cujo percentual incidirá sobre o valor total de cada lote apregoado.

1.8 Considera-se COMISSÃO DE VENDA a comissão paga pelo proprietário do(s) animal(is) / produto(s) ao PROMOTOR DO EVENTO / EMPRESA LEILOEIRA.

1.9 Considera-se PRODUTO tudo que não seja semovente e que possa ser comercializado em leilão, tais como: embrião, sêmen, etc.

1.10 Considera-se LANCE DE DEFESA o lance ofertado pelo próprio proprietário do animal(is) ou produto(s), quando não alcançado o preço esperado por este junto ao leilão. Nesta hipótese, o proprietário será responsável pelo pagamento das comissões de compra e venda acima previstas.

1.11 Considera-se LOTE o grupo de animais ou o animal individualmente e/ou de produtos a serem colocados à venda através de leilão, devidamente identificado no catálogo.

### 2. CADASTRO:

2.1 Todo aquele que pretenda apresentar lance no leilão deverá estar previamente cadastrado junto à Central Leiloes Ltda, podendo encaminhar tal solicitação à empresa leiloeira com antecedência, para fins de análise e aprovação prévia dos cadastros. Nesta hipótese, o pedido de cadastramento importará em autorização automática à empresa leiloeira de consulta de informações do solicitante junto ao SERASA ou outros órgãos de proteção ao crédito.

2.2 A Central Leiloes Ltda disponibilizará aos convidados e participantes um escritório no local do evento, podendo o cadastro ser efetuado neste local. Nesta hipótese, toda compra efetuada pelo convidado ou participante ficará condicionada à posterior aprovação do cadastro, bem como aceitação pelo VENDEDOR.

2.3 A presença dos convidados ou participantes no recinto do leilão importará em imediata autorização à Central Leiloes Ltda em promover consultas sobre os mesmos junto ao SERASA ou outros órgãos de proteção ao crédito.

2.4 Os empregados da Central Leiloes Ltda não estão autorizados a avaliar ou endossar qualquer comprador junto ao leilão.

2.5 A existência de cadastro não dispensará a necessidade de apresentação de avalista, caso seja solicitado pelo VENDEDOR ou pela Central Leiloes Ltda.

2.6 Será permitida a compra de animal(is) / produto(s) mediante procuração por Instrumento Público, a qual deverá ser específica para aquele evento e deverá conter o valor máximo autorizado pelo outorgante e desde que este possua cadastro aprovado junto à Central Leiloes Ltda, que permanecerá com referida procuração.

2.7 A Central Leiloes Ltda atua como intermediária das transações, sendo responsável pela organização e coordenação do evento, não se responsabilizando pelo inadimplemento do comprador, seja em relação ao valor do(s) produto(s) / animal(is) adquirido(s), seja em relação às comissões de venda. Portanto, cabe ao vendedor manifestar-se sobre o cadastro do

comprador antes da assinatura do contrato de compra e venda, bem como exigir a assinatura de avalista antes da formalização deste contrato.

### 3. DO LEILOEIRO:

3.1 O leilão será realizado por um LEILOEIRO RURAL, devidamente inscrito nos órgãos próprios, sendo que a venda considerará efetuada com a batida do martelo, momento em que as partes, compradores e vendedores, estarão obrigados ao cumprimento do negócio fechado, exceto na hipótese de não aprovação do cadastro do comprador, na forma do item 02 supra.

3.2 Poderá o leiloeiro, durante o leilão, promover as alterações das presentes normas, estabelecer outras regras, alterar as disposições do catálogo, de lotes ou condições de pagamento, instituir preços mínimos, sem direito de reclamação ou indenização por parte dos convidados ou participantes.

### 4. DISPOSIÇÕES ESPECÍFICAS PARA LEILÃO DE PRENHEZES:

4.1 Salvo estipulação em contrário, nos casos de livre acasalamento ou embrião a ser coletado, a primeira parcela será considerada como sinal de negócio e devidas no ato. As demais parcelas somente poderão ser exigidas do(s) COMPRADOR(es) após o recebimento ou a retirada da(s) prenhez(es) confirmada(s). Caso o VENDEDOR tenha recebido antecipadamente alguma parcela e a prenhez não consiga se realizar o VENDEDOR restituirá ao(s) COMPRADOR(es) o valor recebido.

#### 4.2. PRENHEZES RECEPTORAS:

4.2.1. O VENDEDOR se responsabiliza em apresentar a(s) receptora(s) em perfeitas condições físicas, com boa habilidade maternal, a fim de bem criar o embrião.

4.2.2. O COMPRADOR, por sua vez, se compromete a mantê-la(s) sob as mesmas condições de manejo e trato, a fim de não prejudicar o desenvolvimento do embrião adquirido.

4.2.3. O COMPRADOR deverá comunicar imediatamente o VENDEDOR em caso de óbito da receptora e/ou da "cria", bem como de qualquer intercorrência que venha a surgir durante o período gestacional.

#### 4.3. EMBRIÕES A SEREM COLETADOS:

4.3.1. É de responsabilidade de VENDEDOR a coleta e transferência do referido acasalamento, tendo o prazo máximo de 90 dias para a entrega da receptora prenhe, a contar da data da assinatura do presente Contrato, findo o qual poderá o COMPRADOR optar, em comum acordo com o VENDEDOR, escolher outro acasalamento já realizado, de igual importância e valor.

#### 4.4. LIVRES ACASALAMENTOS:

4.4.1. O VENDEDOR oferece a doadora para ser acasalada com o touro da escolha do COMPRADOR, ficando a mesma na propriedade do titular.

4.4.2. O COMPRADOR tem o prazo máximo de 30 dias para enviar o sêmen do reprodutor escolhido, ou autorizar o proprietário da doadora a acasalá-la segundo seu critério.

4.4.3. Todas as despesas provenientes do transporte e aquisição de sêmen que porventura possam ocorrer, serão de inteira responsabilidade do COMPRADOR.

4.4.4. Do acasalamento em questão o COMPRADOR terá direito a apenas uma prenhez proveniente da lavagem, salvo disposição em contrário e acordado entre as partes. Terá também direito a optar se tal prenhez será sexada de macho ou fêmea.

4.4.5. O VENDEDOR garante ao COMPRADOR que a prenhez adquirida venha a nascer com saúde, com garantia de receber RGN (registro geral de nascimento) e RGD (registro geral definitivo).

4.4.6. Caso o produto nascido não preencha os requisitos mencionados no item anterior, deverá o VENDEDOR substituir o produto, caso não possua o mesmo acasalamento, de comum acordo com o COMPRADOR, substituí-lo por outro já nascido de igual categoria e valor.

4.5 A(s) prenhez(es) será(ão) entregue(s) por malha viária, podendo ainda o COMPRADOR retirá-la da propriedade de origem, sob sua conta e responsabilidade.

### 5. DISPOSIÇÕES ESPECÍFICAS PARA LEILÃO DE SÊMEN:

5.1. O VENDEDOR responde pela qualidade do sêmen de animal de sua propriedade posto a venda.

5.2. Todo lote de sêmen deverá estar à disposição do COMPRADOR para ser retirado em local previamente estipulado. Nos casos em que a entrega do sêmen for feita por empresa de coleta, as despesas decorrentes deste procedimento correrão por conta e risco COMPRADOR.

Quando o sêmen de animal, comercializado for do estoque particular do VENDEDOR, o COMPRADOR deverá providenciar botijão para o transporte, correndo por conta deste todo e qualquer risco.

5.3. Caso queira, poderá o COMPRADOR, no ato da retirada, testar a qualidade do sêmen adquirido, em sendo este raro, desde que seja realizado por profissionais credenciados por uma das centrais de coleta do país.



# FAZENDA MARIANE

CONTINUAÇÃO DA PÁGINA ANTERIOR...

## 6. DISPOSIÇÕES GERAIS PARA TODOS OS LEILÕES:

6.1. O leiloeiro apregoará, no início de cada lote, o valor do lance que, multiplicado pelo número de parcelas determinadas, formará o preço total de venda e compra do(s) animal(is)/ produto(s). Também será informada a condição de cada venda, data de vencimento das parcelas, condições gerais do(s) produto(s) ou a(s) condição(ões) física(s) do(s) animal(is) referentes a cada lote.

6.2. Os leilões referentes à gado de elite, embrião e sêmen serão realizados com CLÁUSULA DE RESERVA DE DOMÍNIO, que abrangerá inclusive as "crias" advindas destes, conforme disposto no artigo 95 do Código Civil.

6.3. Excetuando o disposto no item 2. deste Regulamento (aprovação de cadastro), as vendas efetuadas durante o leilão são irrevogáveis e irrevogáveis, obrigando comprador e vendedor ao seu cumprimento, por si e por seus herdeiros ou sucessores.

6.4. Ainda que existente índice deflacionário divulgado pelo Governo Federal, os preços estabelecidos no leilão não serão alterados.

6.5. Caberá ao comprador o pagamento do ICMS e ao vendedor o recolhimento do mesmo, referente ao lote adquirido, devendo o segundo informar a Central Leilões Ltda o número de inscrição junto à Receita Estadual.

6.6. A participação no leilão de qualquer pessoa, seja comprador ou vendedor, implicará na presunção de aceitação de todas as normas previstas neste Regulamento, e, face disponibilização deste Regulamento a todos que se encontram presentes no recinto do leilão através do catálogo, não poderá alegar desconhecimento para eximir de seu cumprimento.

6.7. Compradores domiciliados fora do país deverão informar-se no escritório sobre as condições que regem a compra e venda, que no caso presente somente se operará com o pagamento à vista, em moeda corrente do país, no ato do negócio.

6.8. Salvo estabelecido de forma diversa, por escrito, antes do leilão, o comprador será responsável pelo pagamento da comissão de compra, a qual recai sobre o valor do lote no momento da batida do martelo, em favor da EMPRESA LEILOEIRA, cujo percentual será divulgado pelo leiloeiro no início do evento.

6.9. Salvo estabelecido de forma diversa, por escrito, antes do leilão, o vendedor será responsável pelo pagamento da comissão de venda, a qual recai sobre o valor do lote no momento da batida do martelo, em favor do PROMOTOR DO EVENTO / EMPRESA LEILOEIRA, cujo percentual foi acordado anteriormente entre as partes.

6.10. As taxas do leilão, assim como as comissões, para comprador e vendedor, são irrevogáveis e irrevogáveis. No caso da não concretização do negócio após o remate, a parte responsável pelo cancelamento do negócio arcará com as mesmas em sua totalidade.

6.11. Em caso de pagamento à vista das parcelas de compra, o desconto poderá ser concedido pelo vendedor, mas tal desconto não recairá sobre as comissões em favor da Leiloeira.

6.12. No lance de defesa, conforme definição do item 1.10 deste regulamento, o proprietário do animal será responsável pelo pagamento da comissão de compra e venda em favor do PROMOTOR DO EVENTO / EMPRESA LEILOEIRA, sobre o valor do lote no momento da batida do martelo.

6.13. Não serão aceitos pagamentos das parcelas vencíveis no ato da compra com cheques de terceiros.

6.14. Todos os pagamentos efetuados em cheque somente serão considerados quitados com a respectiva compensação.

6.15. As GTAS (Guias de Trânsito dos Animais) serão emitidas exclusivamente em nome do comprador e não poderão ser transferidas a terceiros.

6.16. Os catálogos do leilão são de responsabilidade dos vendedores, não sendo a Central Leilões Ltda responsável por eventuais erros constantes nestes, os quais inclusive poderão ser retificados pelo leiloeiro.

6.17. Quando da batida do martelo os lances forem simultâneos entre dois compradores, o leiloeiro pedirá o retorno do animal à pista e reiniciará a venda dos mesmos, a partir do lance em questão, para o desempate.

6.18. Serão de exclusiva responsabilidade do VENDEDOR o(s) animal(is) colocado(s) a leilão estar(em) saudável(eis), com toda a documentação sanitária atualizada, bem como sua guarda, manutenção e segurança, durante o tempo em que se mantiver(em) no local do leilão, seja no estábulo, em sua propriedade, para os casos de Leilão Virtual, em trânsito ou enquanto estiverem sendo exibidos na pista, até o momento da batida do martelo, passando então, tais responsabilidades a serem exclusivas do COMPRADOR, não restando à Central Leilões Ltda. nenhum ônus sobre o itens mencionados, bem como, em caso de acidente e danos que, eventualmente, venha(m) a ocorrer com o(s) animal(is).

6.18.1. É de responsabilidade do VENDEDOR a veracidade de todas as informações fornecidas à leiloeira referente ao(s) animal(is) e/ou produto(s) colocado(s) a leilão. Bem como, fica o VENDEDOR responsável, cível e criminalmente pela omissão de informar a empresa Leiloeira sobre qualquer intercorrência relacionadas ao(s) animal(is) e/ou produto(s) até o momento

do leilão.

6.18.2. Após a batida do martelo, a venda será considerada irrevogável e irrevogável, correndo a partir de então, por conta e risco do COMPRADOR, a vida e integridade física do(s) animal(is), razão pela qual, é facultado a este COMPRADOR, caso opte e se responsabilize pelas despesas, contratar cobertura securitária ao(s) animal(is) arrematados.

6.18.3. A morte do(s) animal(is), com seguro ou não, anomalias físicas encontradas no animal(is) por exames radiológicos ou outros, perda de prenhes, estado do(s) animal(is) no ato da entrega pelo VENDEDOR e outros motivos não inerentes ao momento da venda) a leiloeira não se obriga nos termos deste regulamento.

6.18.4. Tanto para os leilões presenciais, bem como para os leilões virtuais, após a batida do martelo, fica facultado entre VENDEDOR e COMPRADOR decidirem o momento mais apropriado para o transporte do(s) animal(is). Porém, os riscos inerentes ao(s) animal(is) arrematados até o momento do seu transporte, correrá por conta exclusiva do COMPRADOR, não podendo o VENDEDOR ficar responsável pela vida e integridade física do(s) animal(is) até seu efetivo embarque para transporte, salvo comprovação sua exclusiva culpa.

6.19. No caso de comercialização efetuada através de canal fechado de televisão (Leilões Virtuais), o vendedor compromete-se a entregar o(s) animal(is) (independente do local de entrega), somente quando tiver em sua posse a respectiva documentação de venda, devidamente assinada pelo comprador, eximindo a Central Leilões Ltda de qualquer responsabilidade se a presente cláusula não for cumprida.

## 7. DA AUTORIZAÇÃO DE USO DO NOME, IMAGEM E VOZ DOS PRESENTES AO LEILÃO:

7.1. A entrada da pessoa no recinto do leilão importará na presunção em favor da EMPRESA LEILOEIRA e do PROMOTOR DO EVENTO, sem ônus a estes, ao uso de seus NOMES, IMAGENS e SOM durante a realização do evento, bem como após a ocorrência deste para fins de divulgação do resultado final alcançado. Autorizam, também, a divulgação em periódicos e em site de todas as informações referentes ao leilão, tais como: nome do comprador, do vendedor, do animal ou produto comercializado e o valor efetivo da transação. Finalmente, fica autorizada a gravação de todas as imagens do leilão e dos participantes, bem como a transmissão ao vivo destas por canal fechado de televisão e, ainda, a divulgação de fotos em periódicos e em site próprio da EMPRESA LEILOEIRA.

## 8. DO CONTRATO DE COMPRA E VENDA:

8.1. Ao final da venda de cada lote a Central Leilões Ltda promoverá a emissão do contrato de compra e venda, bem como das notas promissórias referentes ao leilão, as quais serão assinadas imediatamente pelo vendedor e comprador. As notas fiscais referentes às vendas, que deverão ser emitidas pelos vendedores, bem como a nota fiscal da comissão de compra a ser emitida pela empresa leiloeira, serão efetuadas posteriormente.

8.2. Ficam fazendo parte integrante do contrato de compra e venda todas as regras constantes neste regulamento, bem como outras que forem estabelecidas pelo leiloeiro durante o leilão.

**"É proibida a reprodução em parte ou no todo".**



**CENTRAL**  
LEILÕES

# QUER MAIS INFORMAÇÕES???



**LETICIA BORTOLETO**  
18 99623.0177



**MATHEUS BALDINI**  
18 99708.4381



**RAFAEL NOVAES**  
18 99678.8366



**TAIS OTOBONI**  
18 99611.4208



**GUILHERME FURTADO**  
18 99736.4281







# FAZENDA MARIANE

## 01

### 4 DA MARIANE

SEXO: **Macho** • REG: **UBPO 4** • RAÇA: **NELORE PO** • NASC.: **24/08/2022**  
 PESO: **678 KG** • PE: **40 CM**



	iABCZ	PD-ED	PS-ED	PM-EM	TMD	IPP	STAY	PE-365	AOL	ACAB	MAR
ÍNDICE	<b>12.35</b>	9.12	16.43	0.90	6.06	-19.94	26.37	1.440	3.271	3.958	1.43
DECA	<b>2</b>	1	1	4	1	1	9	1	1	1	1
P%	-	-	-	-	-	-	-	-	-	-	-

	MGTe	MP210	DP450	MP120	MTP210	DIPP	DSTAY	DPE-365	DAOL	DACAB	DMAR
ÍNDICE	<b>16.65</b>	-0.88	15.11	-0.67	2.81	-0.60	85.98	0.66	2.39	0.06	0.04
TOP%	<b>19%</b>	89%	17%	88%	44%	34%	6%	18%	11%	33%	18%



**CLIQUE AQUI**



**PARA VER O VÍDEO DO LOTE**



# FAZENDA MARIANE

## 02

### 5 DA MARIANE

SEXO: Macho • REG: UBPO 5 • RAÇA: NELORE PO • NASC.: 02/09/2022  
PESO: 616 KG • PE: 34 CM

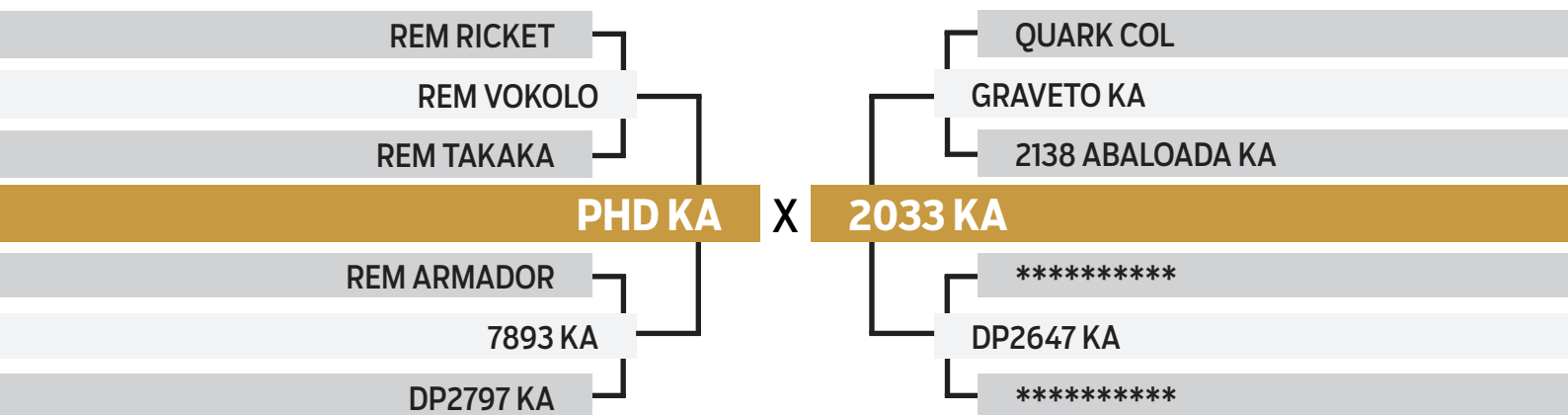

	iABCZ	PD-ED	PS-ED	PM-EM	TMD	IPP	STAY	PE-365	AOL	ACAB	MAR
INDICE	21.89	11.01	16.74	1.55	8.26	-8.33	37.87	1.493	4.914	2.578	1.83
DECA	1	1	1	3	1	3	1	1	1	1	1
P%	1%	1%	4%	-	2%	-	4%	0.1%	0.1%	1%	2%

	MGTe	MP210	DP450	MP120	MTP210	DIPP	DSTAY	DPE-365	DAOL	DACAB	DMAR
INDICE	20.13	2.01	11.37	1.18	8.07	-0.60	89.31	1.33	4.25	-0.08	0.22
TOP%	11%	31%	27%	36%	9%	34%	2%	4%	2%	64%	1%



CLIQUE AQUI



PARA VER O VÍDEO DO LOTE



# FAZENDA MARIANE

## 03

### 6 DA MARIANE

SEXO: Macho • REG: UBPO 6 • RAÇA: NELORE PO • NASC.: 01/09/2022  
PESO: 654 KG • PE: 37 CM

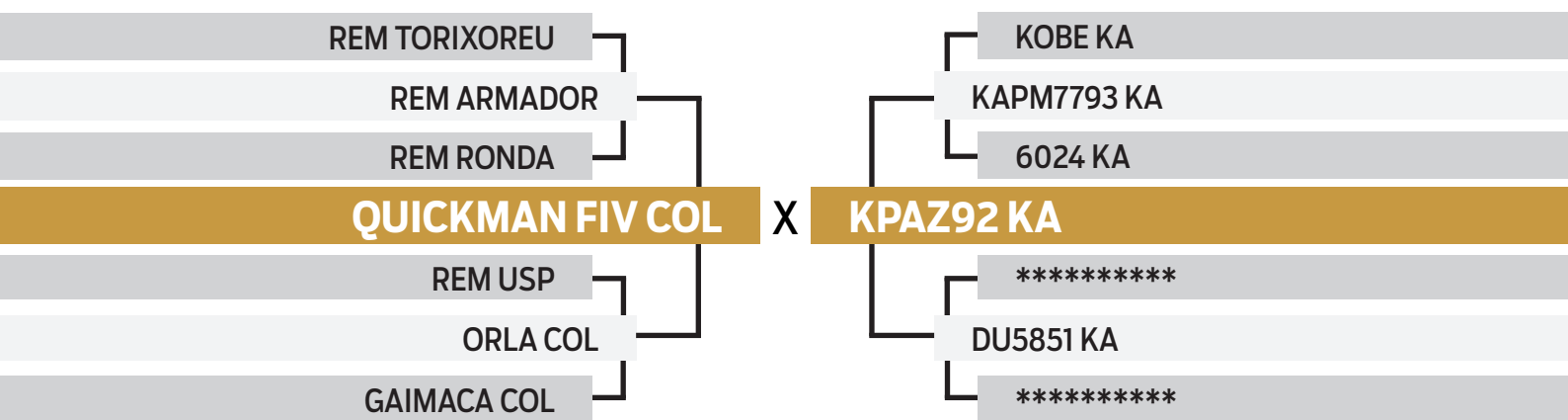

	iABCZ	PD-ED	PS-ED	PM-EM	TMD	IPP	STAY	PE-365	AOL	ACAB	MAR
INDICE	<b>24.33</b>	12.24	25.20	1.39	7.81	-11.58	41.63	1.019	1.490	0.822	-0.32
DECA	<b>1</b>	1	1	3	1	2	1	1	2	3	7
P%	<b>0.5%</b>	0.5%	0.5%	-	3%	19%	0.5%	2%	17%	-	-

	MGTe	MP210	DP450	MP120	MTP210	DIPP	DSTAY	DPE-365	DAOL	DACAB	DMAR
INDICE	<b>24.27</b>	1.64	21.62	1.10	8.61	-1.05	93.40	1.05	2.06	0.53	-0.04
TOP%	<b>4%</b>	38%	7%	38%	8%	7%	0.5%	8%	14%	5%	56%



**CLIQUE AQUI**



**PARA VER O VÍDEO DO LOTE**





# FAZENDA MARIANE

## 04

### 7 DA MARIANE

SEXO: Macho • REG: UBPO 7 • RAÇA: NELORE PO • NASC.: 04/09/2022  
PESO: 552 KG • PE: 36 CM

PLAYBOY MAT.

LEGADO KA

GUARACI KA

**OLIMPHO KA**

REM USP

1003 KA

7037 KA

KOCHI KA

NOBEL KA

LINDALVA KA

**KPAC10 KA**

\*\*\*\*\*

DO8567 KA

\*\*\*\*\*

	iABCZ	PD-ED	PS-ED	PM-EM	TMD	IPP	STAY	PE-365	AOL	ACAB	MAR
ÍNDICE	<b>26.08</b>	7.39	17.91	3.20	7.36	-24.64	43.23	1.164	1.019	3.228	0.67
DECA	<b>1</b>	1	1	1	1	1	1	1	3	1	3
P%	<b>0.5%</b>	7%	3%	4%	3%	2%	0.1%	0.5%	-	0.5%	-

	MGTe	MP210	DP450	MP120	MTP210	DIPP	DSTAY	DPE-365	DAOL	DACAB	DMAR
ÍNDICE	<b>21.09</b>	4.72	17.58	3.31	9.91	-1.15	81.98	1.17	1.43	0.82	-0.17
TOP%	<b>9%</b>	5%	12%	6%	5%	4%	11%	6%	22%	2%	96%



**CLIQUE AQUI**



**PARA VER O VÍDEO DO LOTE**





# FAZENDA MARIANE

## 05

### 8 DA MARIANE

SEXO: Macho • REG: UBPO 8 • RAÇA: NELORE PO • NASC.: 20/09/2022  
PESO: 628 KG • PE: 35.5 CM

PLAYBOY MAT.

LEGADO KA

GUARACI KA

**OLIMPHO KA**

REM USP

1003 KA

7037 KA

GANGLIO KA

METEORO KA

JAPIOCA KA

**KPAR74 KA**

D4685 DA MN

MARIEVA KA

4209 DJ2033 KA

	iABCZ	PD-ED	PS-ED	PM-EM	TMD	IPP	STAY	PE-365	AOL	ACAB	MAR
INDICE	<b>31.37</b>	11.04	26.02	3.57	10.98	-39.79	43.71	1.245	1.741	2.081	2.34
DECA	1	1	1	1	1	1	1	1	2	1	1
P%	0.1%	1%	0.1%	2%	0.5%	0.1%	0.1%	0.5%	12%	3%	0.5%

	MGTe	MP210	DP450	MP120	MTP210	DIPP	DSTAY	DPE-365	DAOL	DACAB	DMAR
INDICE	<b>22.36</b>	3.25	24.99	2.08	10.10	-1.18	87.99	1.30	1.19	0.41	0.13
TOP%	7%	14%	4%	18%	5%	4%	4%	4%	25%	8%	4%



**CLIQUE AQUI**



**PARA VER O VÍDEO DO LOTE**



# FAZENDA MARIANE

## 06

### 9 DA MARIANE

SEXO: Macho • REG: UBPO 9 • RAÇA: NELORE PO • NASC.: 20/09/2022  
PESO: 702 KG • PE: 41 CM



	iABCZ	PD-ED	PS-ED	PM-EM	TMD	IPP	STAY	PE-365	AOL	ACAB	MAR
ÍNDICE	<b>28.40</b>	16.78	26.97	1.14	9.78	-23.59	40.35	1.576	3.435	1.595	0.60
DECA	<b>1</b>	1	1	3	1	1	1	1	1	1	3
P%	<b>0.1%</b>	0.1%	0.1%	-	0.5%	3%	1%	0.1%	1%	7%	-

	MGTe	MP210	DP450	MP120	MTP210	DIPP	DSTAY	DPE-365	DAOL	DACAB	DMAR
ÍNDICE	<b>28.43</b>	1.81	29.45	1.44	10.86	-1.00	82.67	1.90	4.71	-0.01	0.08
TOP%	<b>1%</b>	35%	2%	30%	3%	9%	10%	1%	2%	47%	10%



**CLIQUE AQUI**



**PARA VER O VÍDEO DO LOTE**





# FAZENDA MARIANE

## 07

### 10 DA MARIANE

SEXO: Macho • REG: UBPO 10 • RAÇA: NELORE PO • NASC.: 26/09/2022  
PESO: 630 KG • PE: 37.5 CM

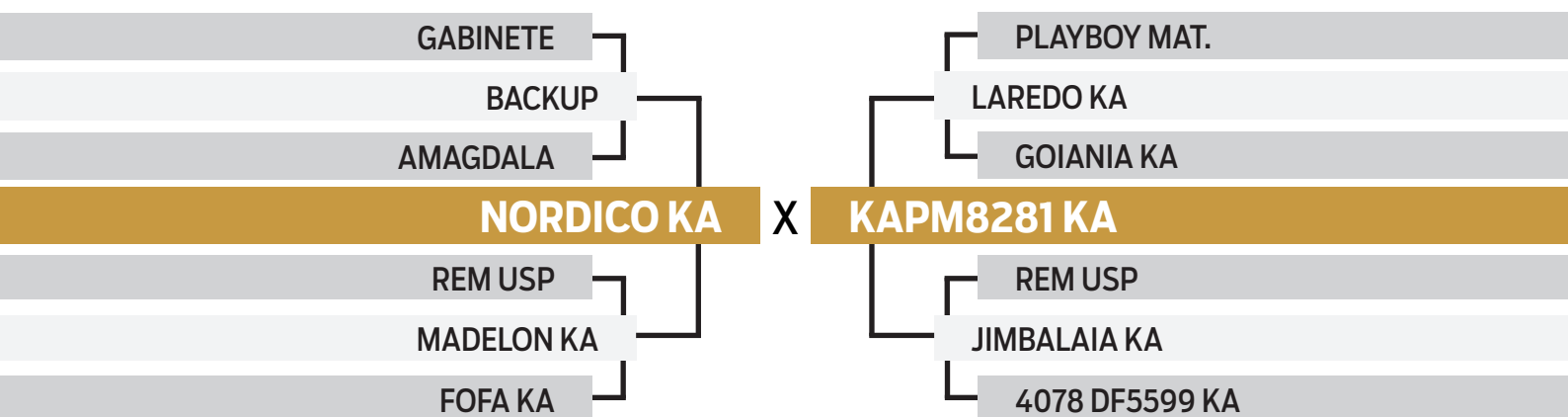

	iABCZ	PD-ED	PS-ED	PM-EM	TMD	IPP	STAY	PE-365	AOL	ACAB	MAR
INDICE	15.30	3.32	11.67	4.59	7.65	-2.29	38.01	1.108	2.277	-1.634	-0.51
DECA	1	4	2	1	1	5	1	1	1	10	8
P%	6%	-	12%	0.5%	3%	-%	4%	1%	6%	-	-

	MGTe	MP210	DP450	MP120	MTP210	DIPP	DSTAY	DPE-365	DAOL	DACAB	DMAR
INDICE	18.33	6.35	17.65	4.55	9.41	-1.04	76.96	1.27	1.68	-0.69	-0.17
TOP%	15%	2%	12%	2%	6%	7%	19%	5%	19%	100%	96%



**CLIQUE AQUI**  **PARA VER O VÍDEO DO LOTE**



# FAZENDA MARIANE

## 08

### 12 DA MARIANE

SEXO: Macho • REG: UBPO 12 • RAÇA: NELORE PO • NASC.: 04/10/2022  
 PESO: 616 KG • PE: 38.5 CM

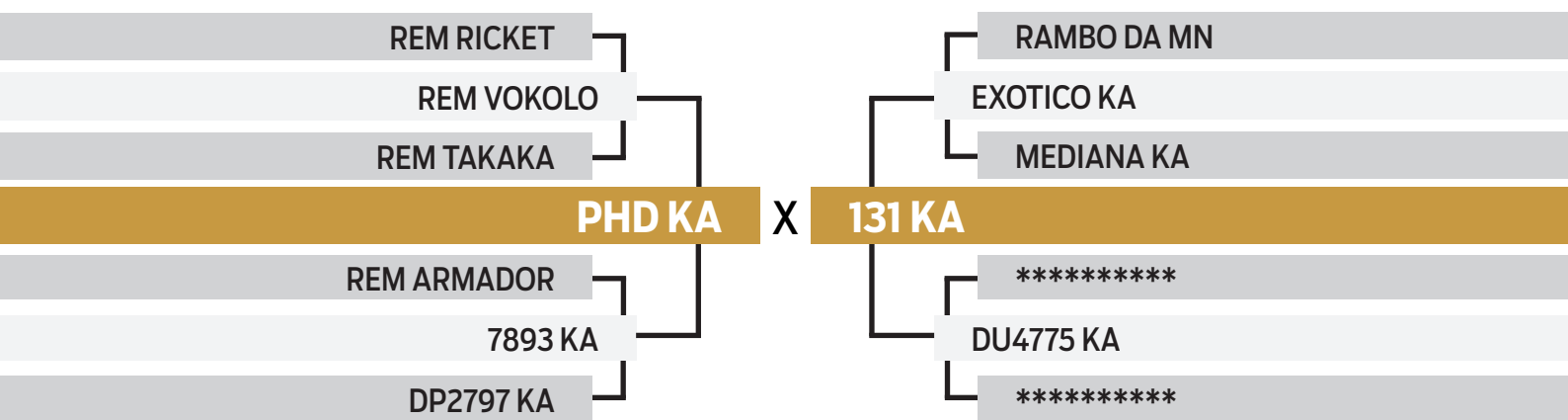

	iABCZ	PD-ED	PS-ED	PM-EM	TMD	IPP	STAY	PE-365	AOL	ACAB	MAR
INDICE	15.31	7.73	14.49	3.21	7.85	1.07	36.73	0.524	2.858	-0.468	1.40
DECA	1	1	1	1	1	7	1	2	1	7	1
P%	6%	6%	6%	4%	3%	-	7%	15%	2%	-	5%

	MGTe	MP210	DP450	MP120	MTP210	DIPP	DSTAY	DPE-365	DAOL	DACAB	DMAR
INDICE	19.02	3.08	17.02	2.04	7.59	-0.33	84.98	0.73	2.94	-0.06	0.18
TOP%	13%	16%	13%	19%	11%	60%	7%	15%	7%	59%	2%



**CLIQUE AQUI**



**PARA VER O VÍDEO DO LOTE**





# FAZENDA MARIANE

## 09

### 18 DA MARIANE

SEXO: Macho • REG: UBPO 18 • RAÇA: NELORE PO • NASC.: 13/10/2022  
PESO: 614 KG • PE: 35 CM

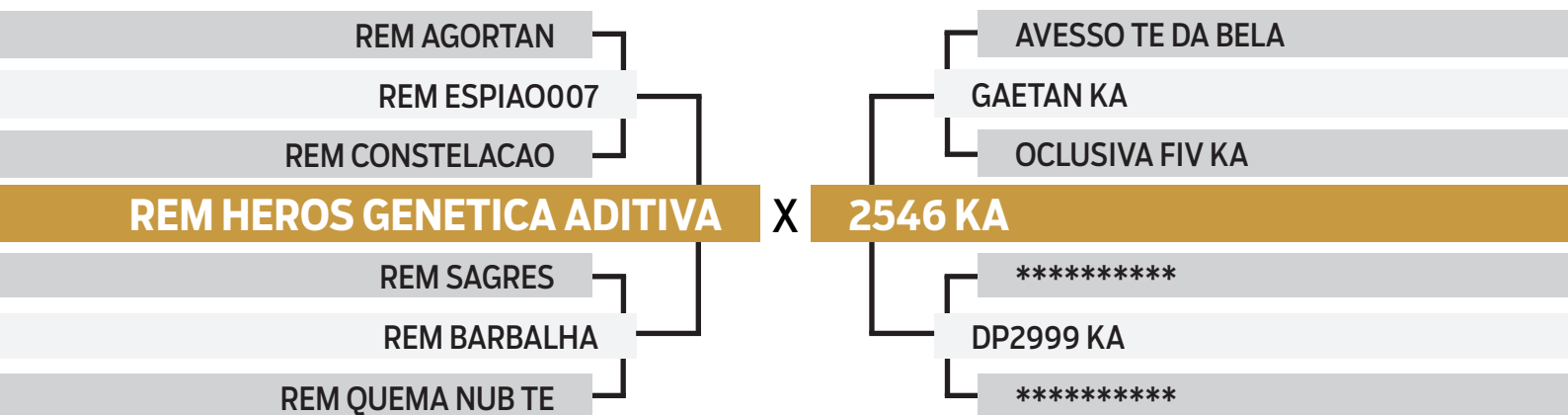

	iABCZ	PD-ED	PS-ED	PM-EM	TMD	IPP	STAY	PE-365	AOL	ACAB	MAR
INDICE	23.62	4.37	12.80	5.37	9.57	-25.18	41.03	0.983	1.490	3.364	2.21
DECA	1	3	1	1	1	1	1	1	2	1	1
P%	0.5%	-	9%	0.1%	1%	2%	1%	2%	17%	0.1%	0.5%

	MGTe	MP210	DP450	MP120	MTP210	DIPP	DSTAY	DPE-365	DAOL	DACAB	DMAR
INDICE	23.48	6.70	22.00	5.20	10.75	-0.76	90.06	1.15	1.94	0.47	0.16
TOP%	5%	2%	6%	1%	4%	22%	2%	6%	16%	6%	3%



**CLIQUE AQUI**



**PARA VER O VÍDEO DO LOTE**



# FAZENDA MARIANE

## 10

### 21 DA MARIANE

SEXO: **Macho** • REG: **UBPO 21** • RAÇA: **NELORE PO** • NASC.: **18/11/2022**  
PESO: **537 KG** • PE: **39 CM**

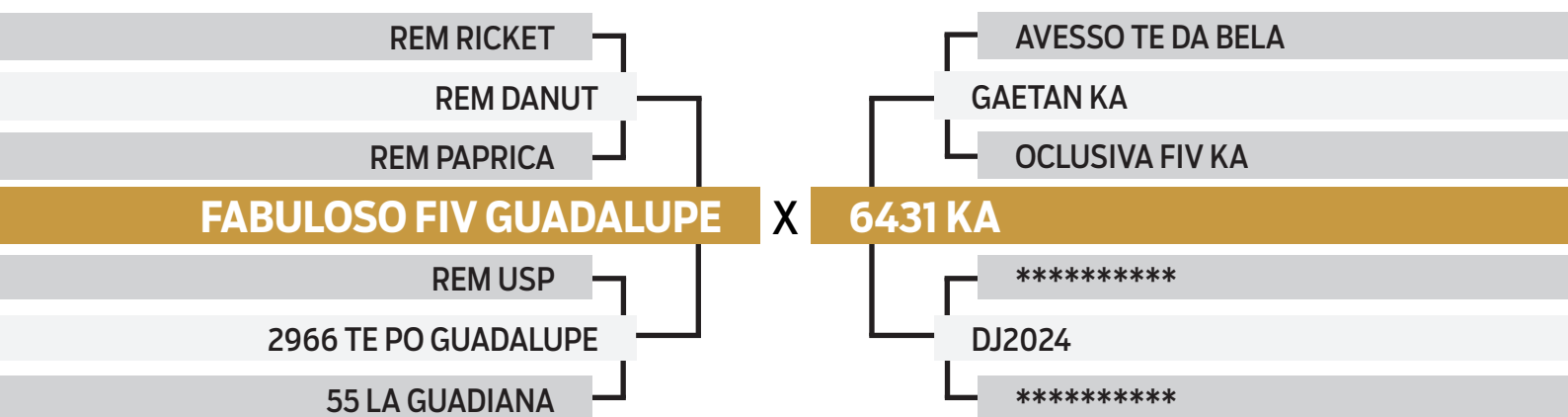

	iABCZ	PD-ED	PS-ED	PM-EM	TMD	IPP	STAY	PE-365	AOL	ACAB	MAR
ÍNDICE	<b>22.35</b>	7.94	16.27	1.18	4.68	-17.42	42.49	0.694	3.469	1.092	-1.07
DECA	<b>1</b>	1	1	3	2	1	1	1	1	2	9
P%	<b>1%</b>	5%	4%	-	14%	8%	0.5%	8%	1%	15%	-

	MGTe	MP210	DP450	MP120	MTP210	DIPP	DSTAY	DPE-365	DAOL	DACAB	DMAR
ÍNDICE	<b>19.81</b>	0.82	16.05	0.60	5.17	-0.58	90.25	0.85	2.39	0.42	-0.22
TOP%	<b>11%</b>	55%	15%	52%	24%	36%	2%	12%	11%	7%	99%



**CLIQUE AQUI**



**PARA VER O VÍDEO DO LOTE**





# FAZENDA MARIANE

## 11

### 24 DA MARIANE

SEXO: **Macho** • REG: **UBPO 24** • RAÇA: **NELORE PO** • NASC.: **05/12/2022**  
PESO: **586 KG** • PE: **35 CM**

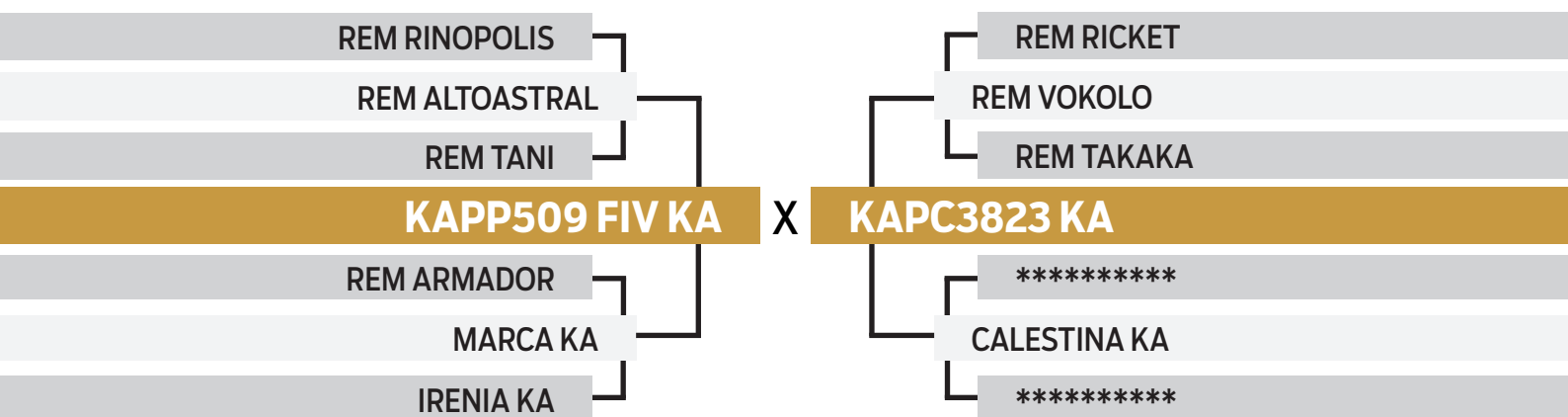

	iABCz	PD-ED	PS-ED	PM-EM	TMD	IPP	STAY	PE-365	AOL	ACAB	MAR
INDICE	<b>29.61</b>	14.92	29.60	4.24	13.40	-24.48	39.85	1.230	3.859	0.788	1.47
DECA	<b>1</b>	1	1	1	1	1	1	1	1	3	1
P%	-	-	-	-	-	-	-	-	-	-	-

	MGTe	MP210	DP450	MP120	MTP210	DIPP	DSTAY	DPE-365	DAOL	DACAB	DMAR
INDICE	<b>29.22</b>	6.61	35.77	4.73	15.32	-0.85	92.45	1.15	2.50	-0.21	-0.04
TOP%	<b>1%</b>	2%	0.5%	2%	0.5%	16%	0.5%	6%	10%	85%	56%



**CLIQUE AQUI**



**PARA VER O VÍDEO DO LOTE**



# FAZENDA MARIANE

## 12

### 26 DA MARIANE

SEXO: Macho • REG: UBPO 26 • RAÇA: NELORE PO • NASC.: 07/12/2022  
PESO: 539 KG • PE: 34 CM

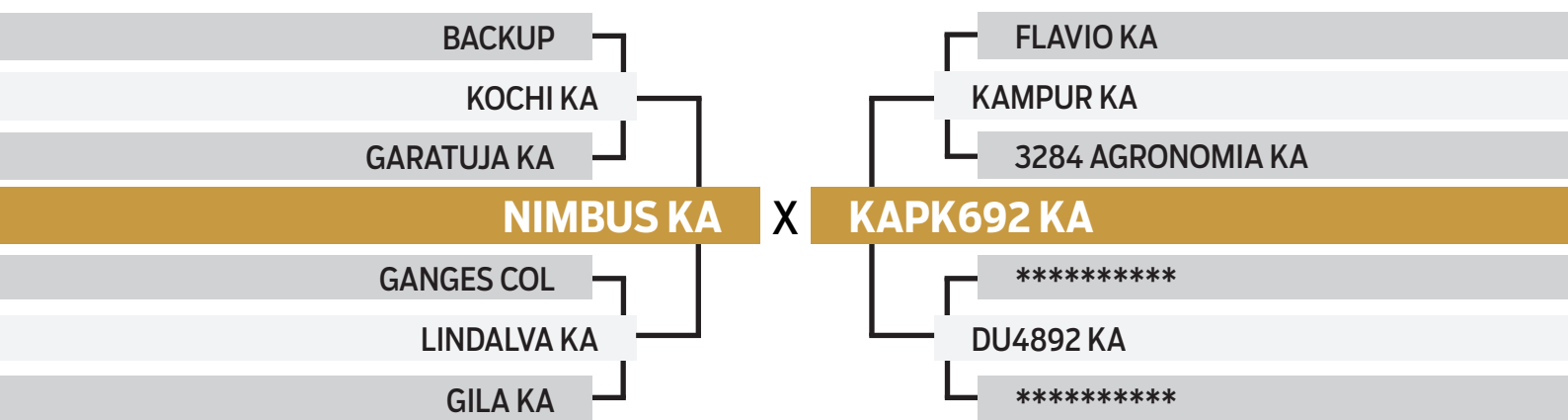

	iABCZ	PD-ED	PS-ED	PM-EM	TMD	IPP	STAY	PE-365	AOL	ACAB	MAR
INDICE	21.02	11.69	18.30	0.83	7.98	-4.31	39.78	1.095	3.860	0.256	1.47
DECA	1	1	1	4	1	5	1	1	1	4	1
P%	2%	0.5%	2%	-	2%	-	2%	1%	0.5%	-	5%

	MGTe	MP210	DP450	MP120	MTP210	DIPP	DSTAY	DPE-365	DAOL	DACAB	DMAR
INDICE	21.64	9.00	20.66	0.15	7.42	-0.44	89.21	1.16	3.69	-0.29	-0.04
TOP%	8%	72%	8%	67%	12%	49%	3%	6%	4%	93%	56%



CLIQUE AQUI



PARA VER O VÍDEO DO LOTE





# FAZENDA MARIANE

## 13

### 30 DA MARIANE

SEXO: **Macho** • REG: **UBPO 30** • RAÇA: **NELORE PO** • NASC.: **12/12/2022**  
PESO: **542 KG** • PE: **38 CM**

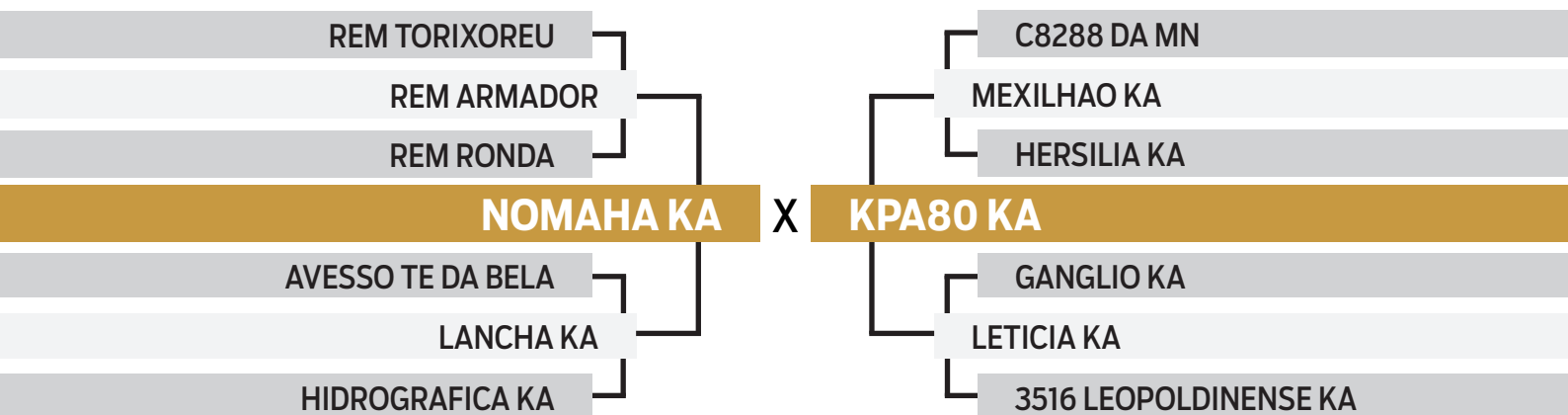

	iABCZ	PD-ED	PS-ED	PM-EM	TMD	IPP	STAY	PE-365	AOL	ACAB	MAR
ÍNDICE	<b>19.16</b>	7.35	17.32	0.62	5.04	-16.85	39.83	1.254	0.668	1.342	1.16
DECA	<b>1</b>	1	1	4	2	1	1	1	4	1	1
P%	<b>2%</b>	7%	3%	-	12%	9%	2%	0.5%	-	10%	9%

	MGTe	MP210	DP450	MP120	MTP210	DIPP	DSTAY	DPE-365	DAOL	DACAB	DMAR
ÍNDICE	<b>21.14</b>	2.13	23.02	1.49	9.14	-0.93	87.22	1.17	0.56	-0.17	0.05
TOP%	<b>9%</b>	29%	5%	29%	6%	12%	4%	6%	38%	80%	15%



**CLIQUE AQUI**



**PARA VER O VÍDEO DO LOTE**



# FAZENDA MARIANE

## 14

### 33 DA MARIANE

SEXO: Macho • REG: UBPO 33 • RAÇA: NELORE PO • NASC.: 23/12/2022  
PESO: 604 KG • PE: 34 CM

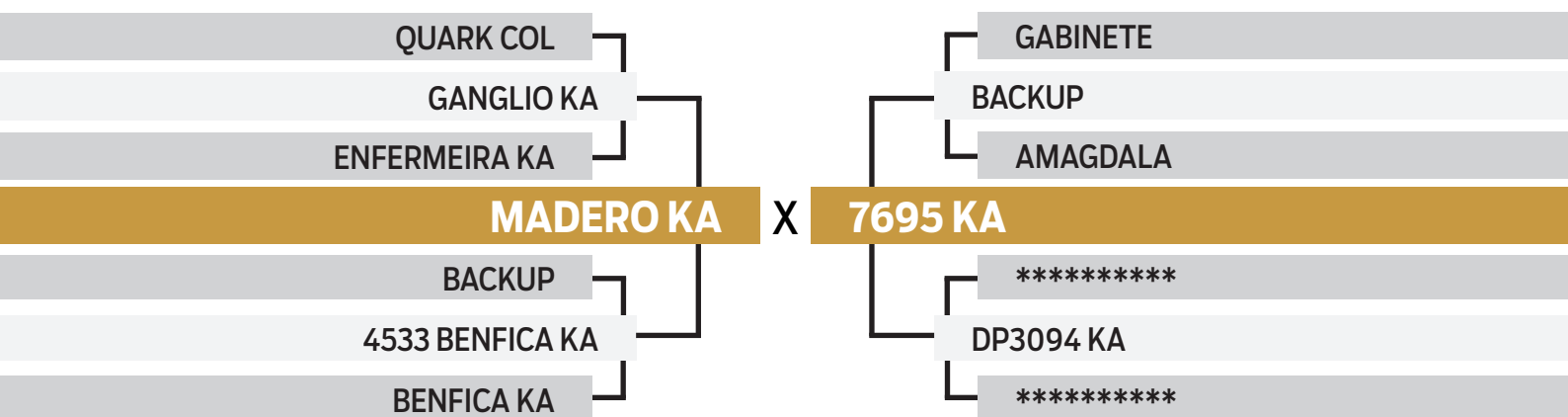

	iABCZ	PD-ED	PS-ED	PM-EM	TMD	IPP	STAY	PE-365	AOL	ACAB	MAR
ÍNDICE	<b>23.97</b>	9.12	18.21	1.05	5.80	-34.65	41.73	0.784	0.777	2.832	1.80
DECA	<b>1</b>	1	1	3	1	1	1	1	4	1	1
P%	<b>0.5%</b>	3%	2%	-	8%	0.5%	0.5%	5%	-	0.5%	2%

	MGTe	MP210	DP450	MP120	MTP210	DIPP	DSTAY	DPE-365	DAOL	DACAB	DMAR
ÍNDICE	<b>21.64</b>	3.58	25.38	2.86	8.93	-1.15	82.55	0.87	1.38	0.05	0.21
TOP%	<b>8%</b>	11%	4%	9%	7%	4%	10%	12%	23%	35%	1%



**CLIQUE AQUI**



**PARA VER O VÍDEO DO LOTE**





# FAZENDA MARIANE

## 15

### 37 DA MARIANE

SEXO: Macho • REG: UBPO 37 • RAÇA: NELORE PO • NASC.: 27/12/2022  
PESO: 498 KG • PE: 32 CM

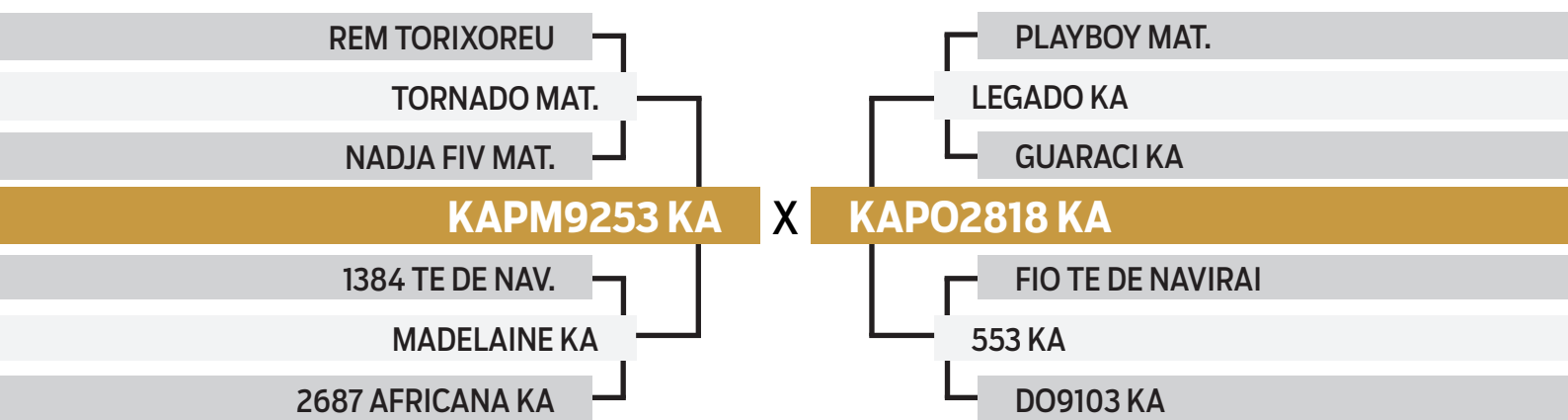

	iABCZ	PD-ED	PS-ED	PM-EM	TMD	IPP	STAY	PE-365	AOL	ACAB	MAR
ÍNDICE	12.68	8.94	12.94	0.29	5.95	-4.70	34.11	1.277	-0.359	1.309	1.02
DECA	2	1	1	5	1	5	3	1	7	2	2
P%	11%	3%	9%	-	7%	-	-	0.5%	-	11%	12%

	MGTe	MP210	DP450	MP120	MTP210	DIPP	DSTAY	DPE-365	DAOL	DACAB	DMAR
ÍNDICE	15.73	2.37	11.48	1.69	6.39	-0.61	79.24	0.99	-0.27	0.26	-0.04
TOP%	22%	25%	27%	25%	16%	34%	15%	9%	78%	13%	56%



CLIQUE AQUI



PARA VER O VÍDEO DO LOTE



# FAZENDA MARIANE

## 16

### 39 DA MARIANE

SEXO: Macho • REG: UBPO 39 • RAÇA: NELORE PO • NASC.: 31/12/2022  
PESO: 568 KG • PE: 35.5 CM

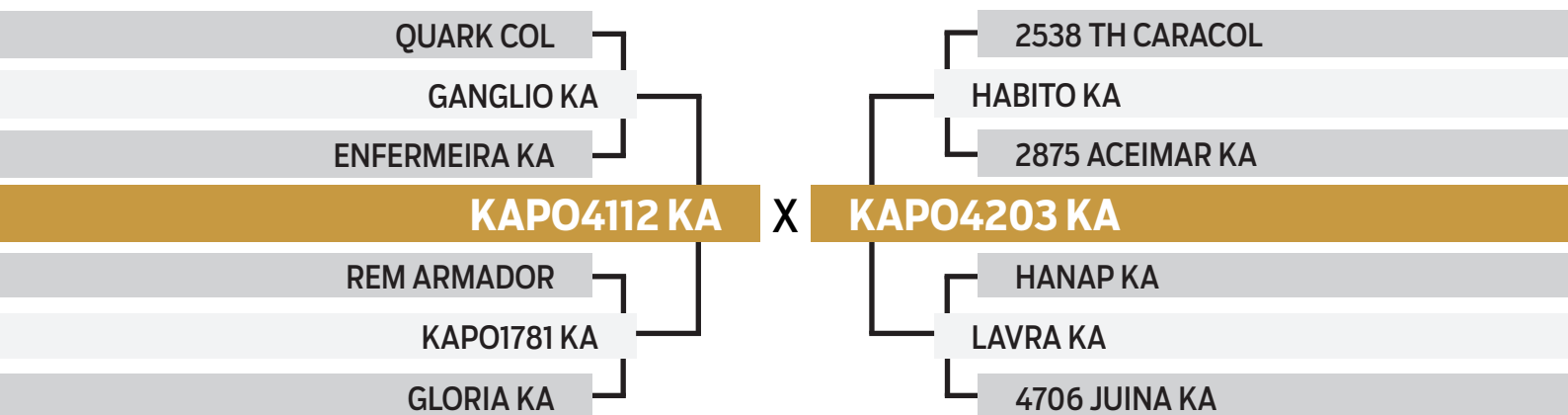

	iABCZ	PD-ED	PS-ED	PM-EM	TMD	IPP	STAY	PE-365	AOL	ACAB	MAR
INDICE	14.01	5.85	7.35	3.22	6.73	-9.70	36.54	1.242	-1.082	1.745	0.25
DECA	1	2	3	1	1	3	1	1	9	1	4
P%	8%	13%	-	4%	5%	-	8%	0.5%	-	5%	-

	MGTe	MP210	DP450	MP120	MTP210	DIPP	DSTAY	DPE-365	DAOL	DACAB	DMAR
INDICE	16.25	4.81	12.76	3.68	8.32	-0.70	80.26	0.91	-1.40	0.39	-0.02
TOP%	20%	5%	23%	4%	9%	26%	14%	11%	99%	8%	44%



CLIQUE AQUI



PARA VER O VÍDEO DO LOTE





# FAZENDA MARIANE

## 17

### 43 DA MARIANE

SEXO: Macho • REG: UBPO 43 • RAÇA: NELORE PO • NASC.: 03/11/2022  
PESO: 552 KG • PE: 39 CM

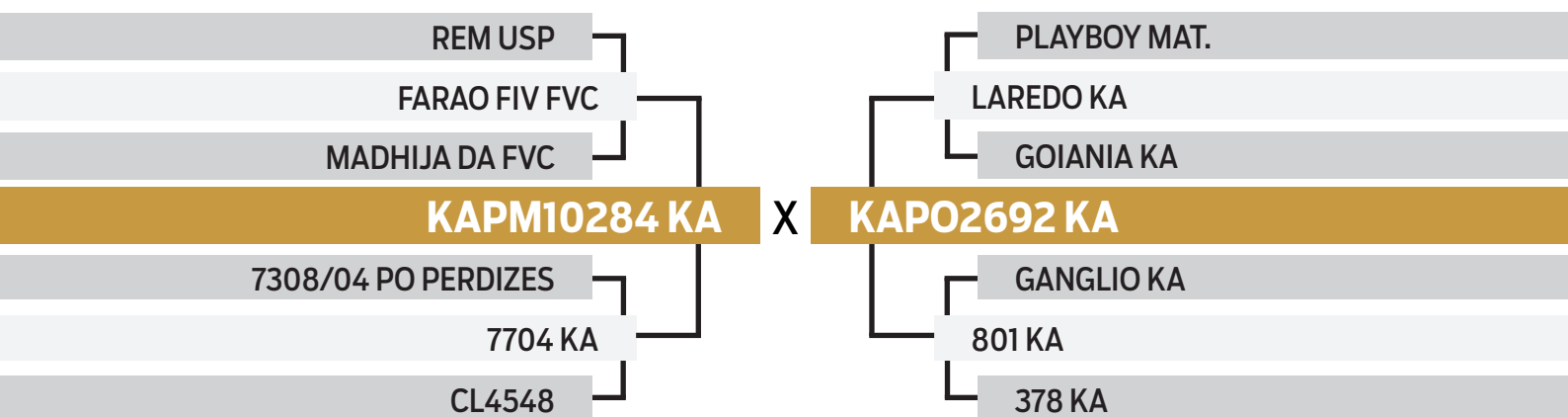

	iABCZ	PD-ED	PS-ED	PM-EM	TMD	IPP	STAY	PE-365	AOL	ACAB	MAR
INDICE	<b>19.15</b>	3.95	5.67	1.42	4.14	-11.55	45.49	0.861	0.848	0.614	-0.55
DECA	<b>1</b>	3	4	3	2	2	1	1	4	3	8
P%	-	-	-	-	-	-	-	-	-	-	-

	MGTe	MP210	DP450	MP120	MTP210	DIPP	DSTAY	DPE-365	DAOL	DACAB	DMAR
INDICE	<b>18.66</b>	4.21	11.19	2.93	9.21	-0.43	86.72	1.07	1.57	0.15	-0.08
TOP%	<b>14%</b>	7%	28%	8%	6%	50%	5%	7%	20%	21%	76%



**CLIQUE AQUI**



**PARA VER O VÍDEO DO LOTE**



# FAZENDA MARIANE

## 19

### 52 DA MARIANE

SEXO: Macho • REG: UBPO 52 • RAÇA: NELORE PO • NASC.: 05/12/2022  
PESO: 527 KG • PE: 33.5 CM

GANGES COL  
KONGUR KA  
MEDIANA KA  
**KAPO4023 KA**  
C8288 DA MN  
2778 KA  
DP3700 KA

X

BACKUP  
GIL KA  
2115 CUNHADA KA  
\*\*\*\*\*  
ALANA KA  
\*\*\*\*\*

	iABCZ	PD-ED	PS-ED	PM-EM	TMD	IPP	STAY	PE-365	AOL	ACAB	MAR
INDICE	17.95	4.50	7.86	1.03	4.12	-17.00	41.80	0.340	2.593	1.929	0.37
DECA	1	3	3	4	2	1	1	3	1	1	4
P%	3%	-	-	-	18%	9%	0.5%	-	4%	4%	-

	MGTe	MP210	DP450	MP120	MTP210	DIPP	DSTAY	DPE-365	DAOL	DACAB	DMAR
INDICE	16.56	0.44	10.97	0.32	3.49	-0.39	85.10	0.36	2.16	0.34	0.01
TOP%	19%	64%	29%	61%	38%	54%	7%	30%	13%	10%	29%



CLIQUE AQUI



PARA VER O VÍDEO DO LOTE





# FAZENDA MARIANE

## 20

### 54 DA MARIANE

SEXO: **Macho** • REG: **UBPO 54** • RAÇA: **NELORE PO** • NASC.: **07/12/2022**  
PESO: **578 KG** • PE: **34.5 CM**

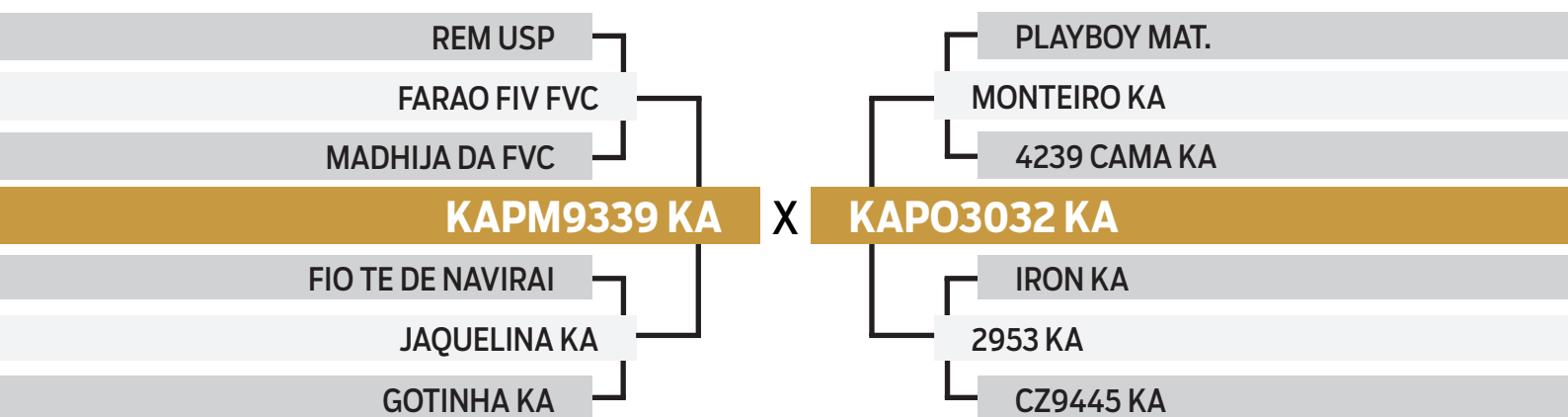

	iABCZ	PD-ED	PS-ED	PM-EM	TMD	IPP	STAY	PE-365	AOL	ACAB	MAR
ÍNDICE	<b>13.15</b>	9.45	10.58	2.77	8.36	0.51	34.75	0.768	1.508	-0.157	-0.68
DECA	<b>1</b>	1	2	1	1	6	2	1	2	6	8
P%	<b>10%</b>	2%	15%	6%	2%	-	17%	6%	16%	-	-

	MGTe	MP210	DP450	MP120	MTP210	DIPP	DSTAY	DPE-365	DAOL	DACAB	DMAR
ÍNDICE	<b>21.11</b>	3.21	20.33	2.26	9.58	-0.59	81.13	0.31	3.17	0.07	-0.03
TOP%	<b>9%</b>	15%	8%	15%	6%	35%	12%	33%	6%	31%	50%



**CLIQUE AQUI**



**PARA VER O VÍDEO DO LOTE**



# FAZENDA MARIANE

## 21

### 61 DA MARIANE

SEXO: Macho • REG: UBPO 61 • RAÇA: NELORE PO • NASC.: 19/12/2022  
PESO: 534 KG • PE: 36.5 CM

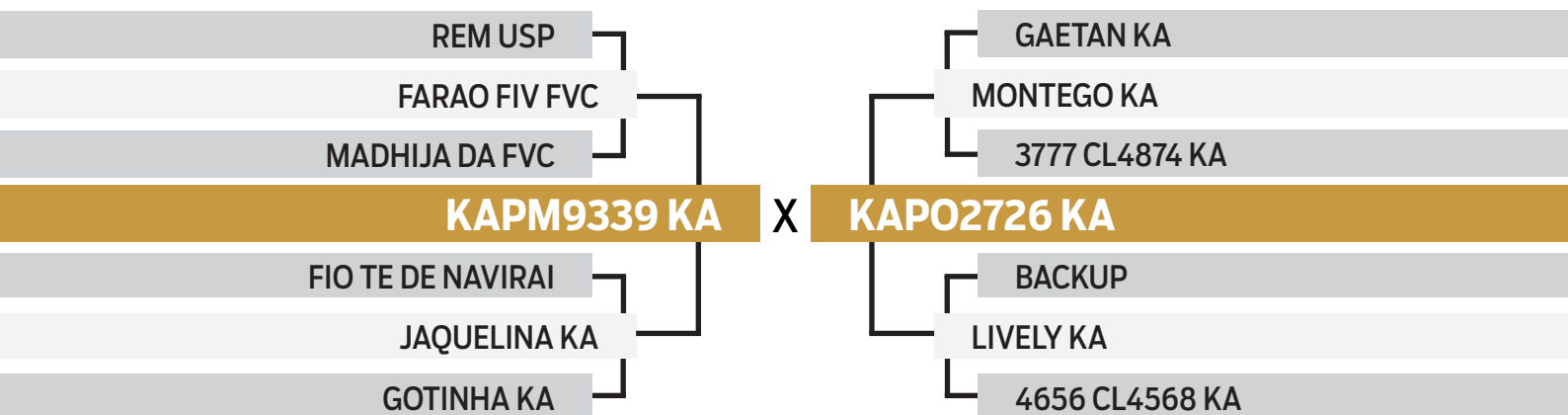

	iABCZ	PD-ED	PS-ED	PM-EM	TMD	IPP	STAY	PE-365	AOL	ACAB	MAR
INDICE	16.20	1.26	9.70	2.85	5.66	-16.04	38.45	1.092	1.565	1.885	-0.64
DECA	1	6	2	1	1	1	1	1	2	1	8
P%	5%	-	18%	6%	9%	10%	3%	1%	15%	4%	-

	MGTe	MP210	DP450	MP120	MTP210	DIPP	DSTAY	DPE-365	DAOL	DACAB	DMAR
INDICE	18.46	5.24	14.32	3.68	8.46	-1.04	83.26	1.03	2.74	0.45	-0.05
TOP%	14%	4%	19%	4%	8%	7%	9%	8%	9%	7%	62%



CLIQUE AQUI



PARA VER O VÍDEO DO LOTE





# FAZENDA MARIANE

## 22

### 66 DA MARIANE

SEXO: **Macho** • REG: **UBPO 66** • RAÇA: **NELORE PO** • NASC.: **28/12/2022**  
PESO: **590 KG** • PE: **37 CM**

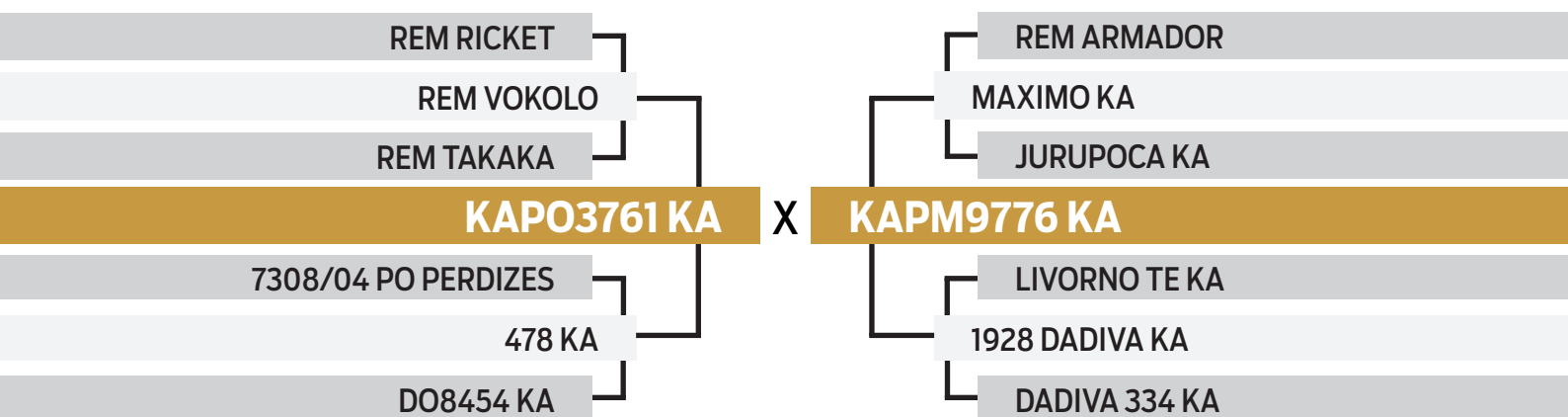

	iABCZ	PD-ED	PS-ED	PM-EM	TMD	IPP	STAY	PE-365	AOL	ACAB	MAR
ÍNDICE	<b>17.65</b>	4.85	13.81	3.15	6.01	-2.92	38.20	0.545	3.086	2.394	2.33
DECA	<b>1</b>	2	1	1	1	5	1	2	1	1	1
P%	<b>3%</b>	20%	7%	4%	7%	-	4%	14%	2%	2%	0.5%

	MGTe	MP210	DP450	MP120	MTP210	DIPP	DSTAY	DPE-365	DAOL	DACAB	DMAR
ÍNDICE	<b>19.69</b>	2.87	19.54	2.33	7.57	-0.24	85.76	0.46	2.21	0.51	0.23
TOP%	<b>12%</b>	18%	9%	15%	11%	68%	6%	25%	13%	5%	1%



**CLIQUE AQUI**



**PARA VER O VÍDEO DO LOTE**



# FAZENDA MARIANE

## 23

### 67 DA MARIANE

SEXO: Macho • REG: UBPO 67 • RAÇA: NELORE PO • NASC.: 28/12/2022  
PESO: 532 KG • PE: 32 CM

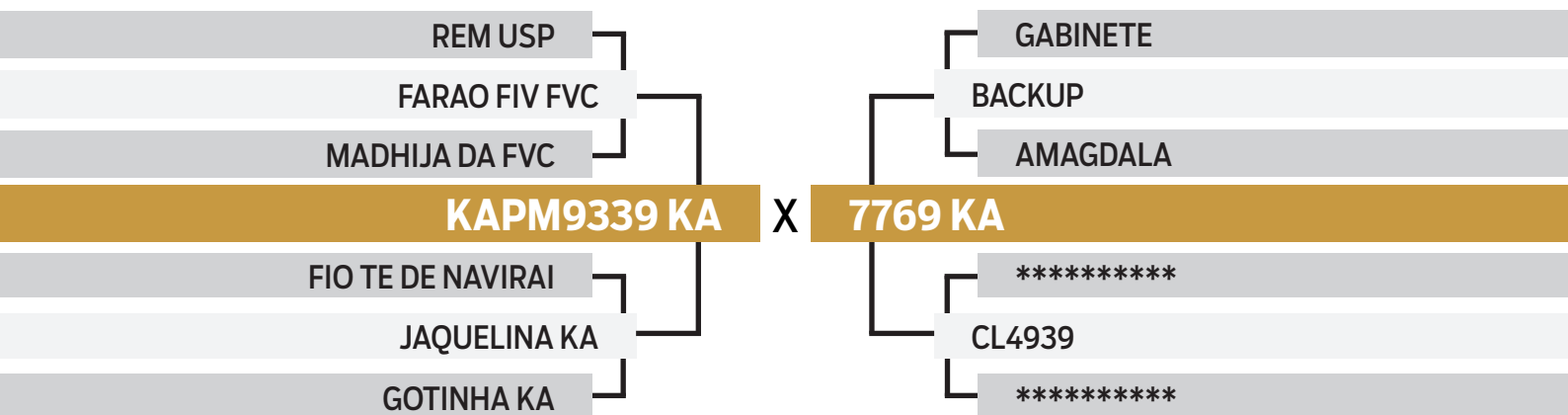

	iABCZ	PD-ED	PS-ED	PM-EM	TMD	IPP	STAY	PE-365	AOL	ACAB	MAR
ÍNDICE	<b>20.73</b>	7.75	16.67	2.25	7.05	-24.37	41.70	0.370	1.505	-1.228	0.46
DECA	<b>1</b>	1	1	2	1	1	1	3	2	9	3
P%	<b>2%</b>	6%	4%	11%	4%	2%	0.5%	-	16%	-	-

	MGTe	MP210	DP450	MP120	MTP210	DIPP	DSTAY	DPE-365	DAOL	DACAB	DMAR
ÍNDICE	<b>20.51</b>	1.67	20.12	1.39	7.36	-0.72	83.83	0.45	3.40	0.23	-0.03
TOP%	<b>10%</b>	37%	8%	31%	12%	25%	8%	25%	5%	15%	50%



**CLIQUE AQUI**



**PARA VER O VÍDEO DO LOTE**





# FAZENDA MARIANE

## 24

### 82 DA MARIANE

SEXO: **Macho** • REG: **UBPO 82** • RAÇA: **NELORE PO** • NASC.: **10/10/2022**  
PESO: **638 KG** • PE: **38 CM**

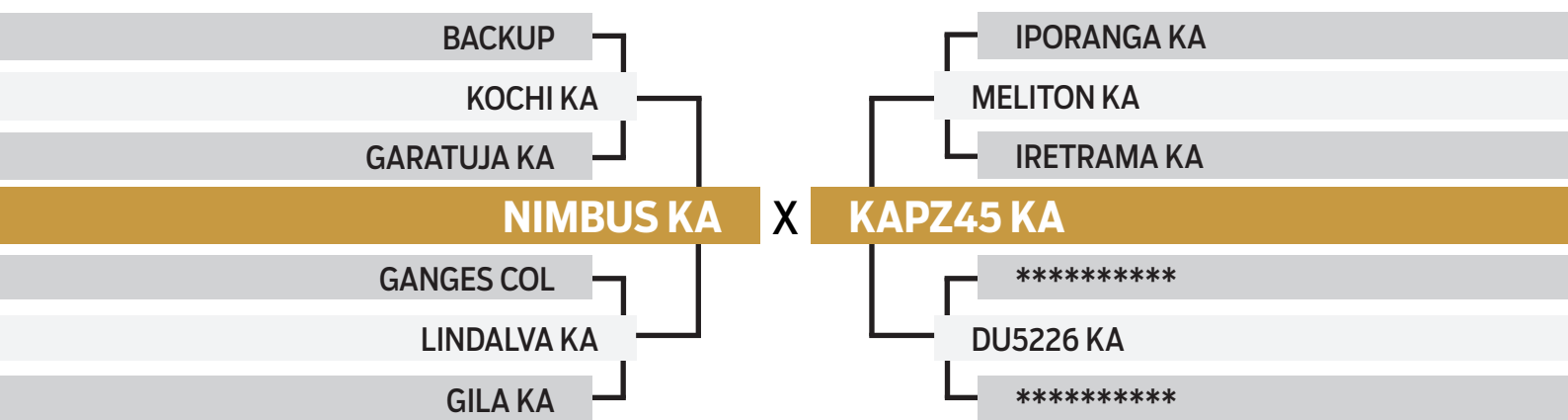

	iABCZ	PD-ED	PS-ED	PM-EM	TMD	IPP	STAY	PE-365	AOL	ACAB	MAR
ÍNDICE	<b>16.42</b>	11.49	16.46	-2.86	3.03	-17.45	37.05	1.537	1.187	0.571	1.87
DECA	<b>1</b>	1	1	10	3	1	1	1	3	3	1
P%	<b>5%</b>	0.5%	4%	-	-	8%	6%	0.1%	-	-	2%

	MGTe	MP210	DP450	MP120	MTP210	DIPP	DSTAY	DPE-365	DAOL	DACAB	DMAR
ÍNDICE	<b>18.80</b>	-2.53	20.64	-1.87	4.40	-0.36	83.49	1.41	0.40	-0.15	0.18
TOP%	<b>14%</b>	98%	8%	97%	30%	57%	9%	3%	42%	76%	2%



**CLIQUE AQUI**



**PARA VER O VÍDEO DO LOTE**



# FAZENDA MARIANE

## 25

### 85 DA MARIANE

SEXO: Macho • REG: UBPO 85 • RAÇA: NELORE PO • NASC.: 20/10/2022  
PESO: 626 KG • PE: 37 CM

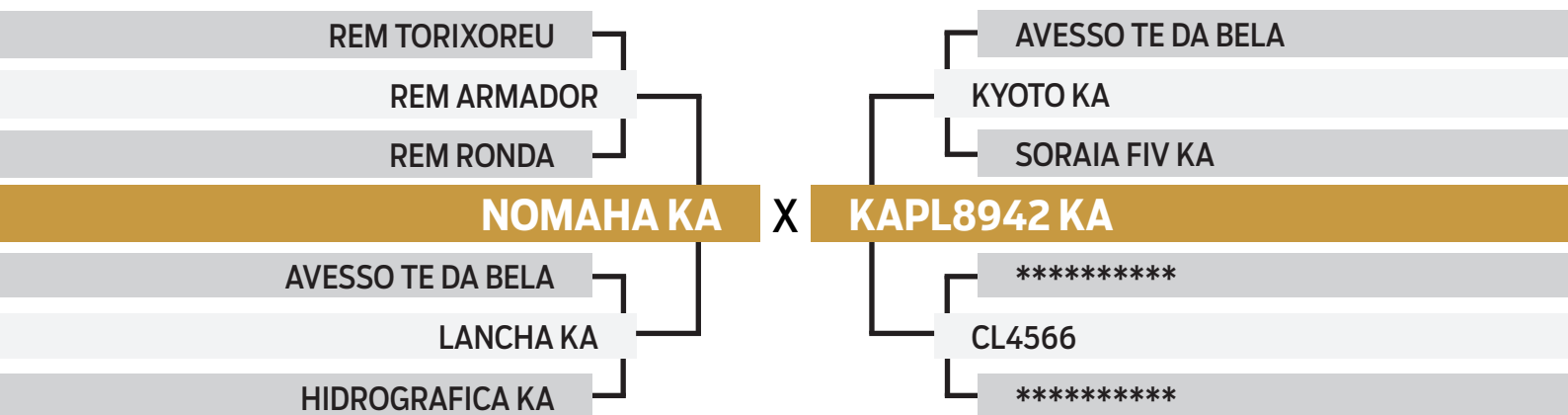

	iABCZ	PD-ED	PS-ED	PM-EM	TMD	IPP	STAY	PE-365	AOL	ACAB	MAR
INDICE	23.05	9.40	21.84	1.82	8.24	-24.96	39.54	0.927	2.157	1.898	1.13
DECA	1	1	1	2	1	1	1	1	1	1	1
P%	1%	2%	1%	16%	2%	2%	2%	3%	7%	4%	10%

	MGTe	MP210	DP450	MP120	MTP210	DIPP	DSTAY	DPE-365	DAOL	DACAB	DMAR
INDICE	21.81	3.46	23.49	2.36	9.28	-0.93	80.79	1.24	1.98	0.15	0.11
TOP%	8%	12%	5%	14%	6%	12%	13%	5%	15%	21%	6%



CLIQUE AQUI



PARA VER O VÍDEO DO LOTE





# FAZENDA MARIANE

## 26

### 86 DA MARIANE

SEXO: **Macho** • REG: **UBPO 86** • RAÇA: **NELORE PO** • NASC.: **04/11/2022**  
PESO: **608 KG** • PE: **36 CM**

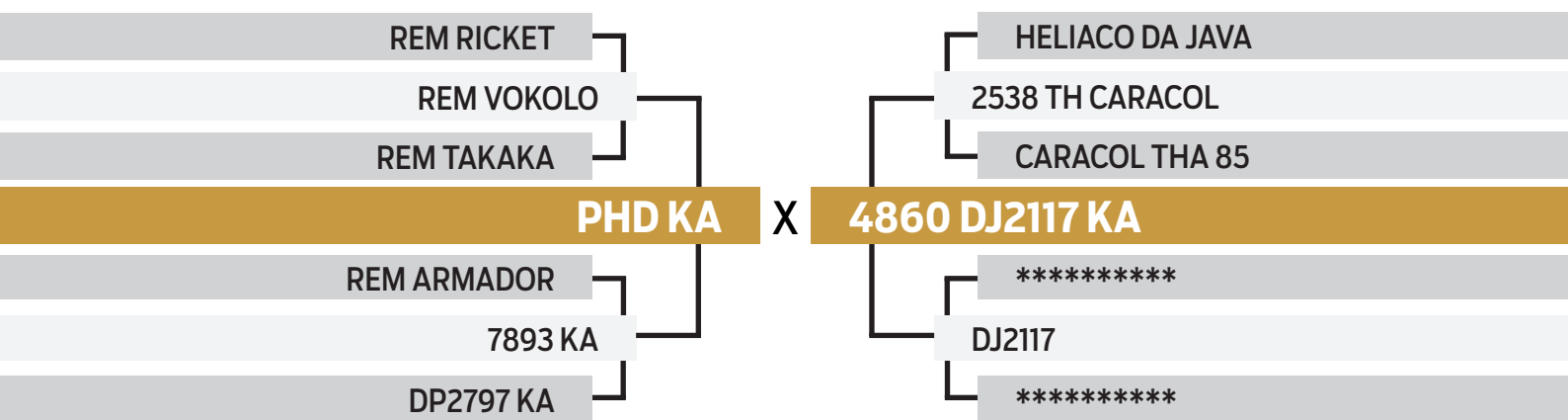

	iABCZ	PD-ED	PS-ED	PM-EM	TMD	IPP	STAY	PE-365	AOL	ACAB	MAR
INDICE	17.17	7.06	15.52	0.32	3.71	-29.10	36.55	0.996	2.331	0.397	-0.22
DECA	1	1	1	5	3	1	1	1	1	4	6
P%	4%	8%	5%	-	-	1%	8%	2%	5%	-	-

	MGTe	MP210	DP450	MP120	MTP210	DIPP	DSTAY	DPE-365	DAOL	DACAB	DMAR
INDICE	18.25	0.14	20.38	-0.12	5.13	-0.73	75.72	0.90	2.03	0.13	-0.04
TOP%	15%	71%	8%	76%	24%	24%	21%	11%	15%	23%	56%



**CLIQUE AQUI**



**PARA VER O VÍDEO DO LOTE**



# FAZENDA MARIANE

## 27

### 95 DA MARIANE

SEXO: Macho • REG: UBPO 95 • RAÇA: NELORE PO • NASC.: 14/12/2022  
PESO: 560 KG • PE: 36 CM

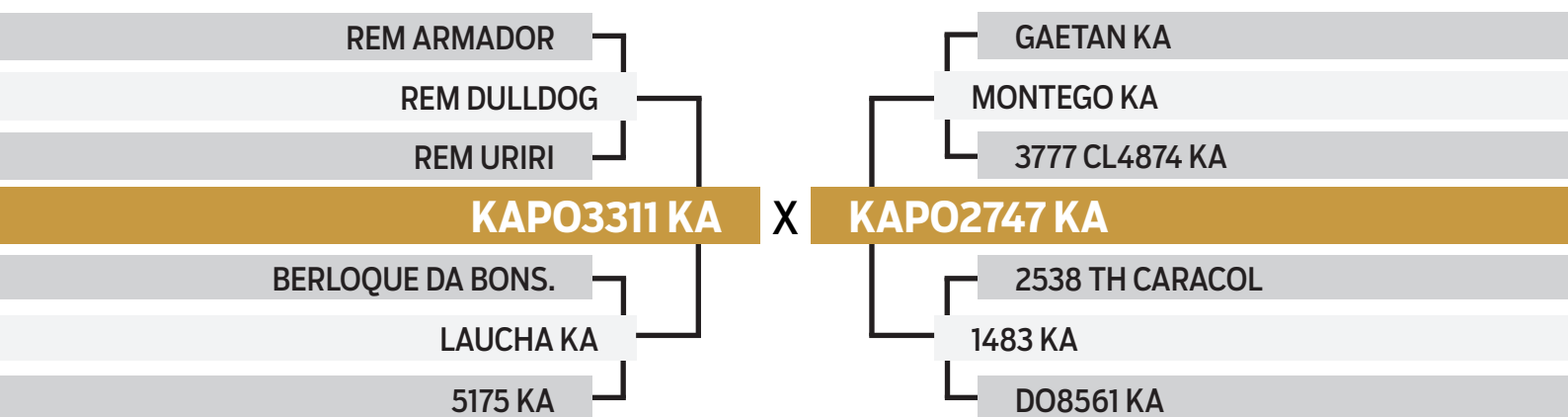

	iABCZ	PD-ED	PS-ED	PM-EM	TMD	IPP	STAY	PE-365	AOL	ACAB	MAR
INDICE	<b>18.61</b>	10.38	15.88	3.05	8.84	-11.70	39.24	0.810	1.487	-2.184	0.45
DECA	<b>1</b>	1	1	1	1	2	1	1	2	10	3
P%	<b>3%</b>	2%	4%	4%	1%	19%	2%	5%	17%	-	-

	MGTe	MP210	DP450	MP120	MTP210	DIPP	DSTAY	DPE-365	DAOL	DACAB	DMAR
INDICE	<b>18.98</b>	0.91	21.19	0.74	7.35	-0.87	85.70	0.82	1.30	-0.28	-0.03
TOP%	<b>13%</b>	53%	7%	48%	12%	15%	6%	13%	24%	92%	50%



**CLIQUE AQUI**



**PARA VER O VÍDEO DO LOTE**





# FAZENDA MARIANE

## 29

### 111 DA MARIANE

SEXO: Macho • REG: UBPO 111 • RAÇA: NELORE PO • NASC.: 24/01/2023  
PESO: 582 KG • PE: 35 CM

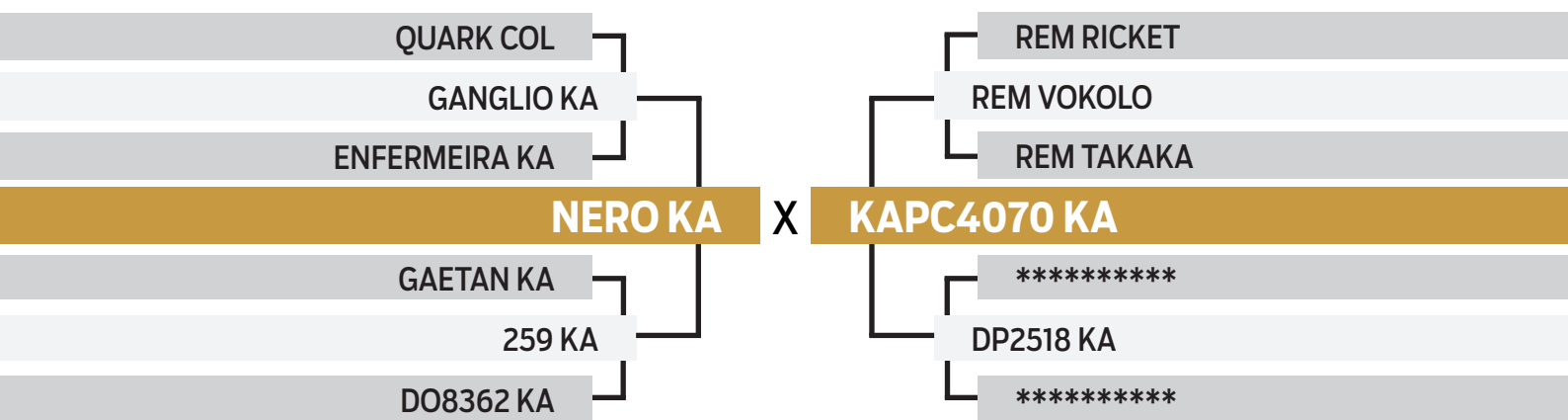

	iABCZ	PD-ED	PS-ED	PM-EM	TMD	IPP	STAY	PE-365	AOL	ACAB	MAR
INDICE	<b>20.68</b>	13.34	26.67	5.08	12.58	-4.90	32.21	1.138	3.721	0.638	-0.23
DECA	<b>1</b>	1	1	1	1	4	4	1	1	3	6
P%	<b>2%</b>	0.5%	0.1%	0.5%	0.1%	-	-	1%	0.5%	-	-

	MGTe	MP210	DP450	MP120	MTP210	DIPP	DSTAY	DPE-365	DAOL	DACAB	DMAR
INDICE	<b>28.42</b>	5.56	36.47	4.35	15.18	-0.55	80.97	11.55	3.29	0.31	-0.18
TOP%	<b>1%</b>	3%	0.5%	2%	0.5%	39%	12%	2%	6%	11%	96%



**CLIQUE AQUI**



**PARA VER O VÍDEO DO LOTE**



# FAZENDA MARIANE

## 30

### 113 DA MARIANE

SEXO: Macho • REG: UBPO 113 • RAÇA: NELORE PO • NASC.: 13/02/2023  
PESO: 478 KG • PE: 34 CM

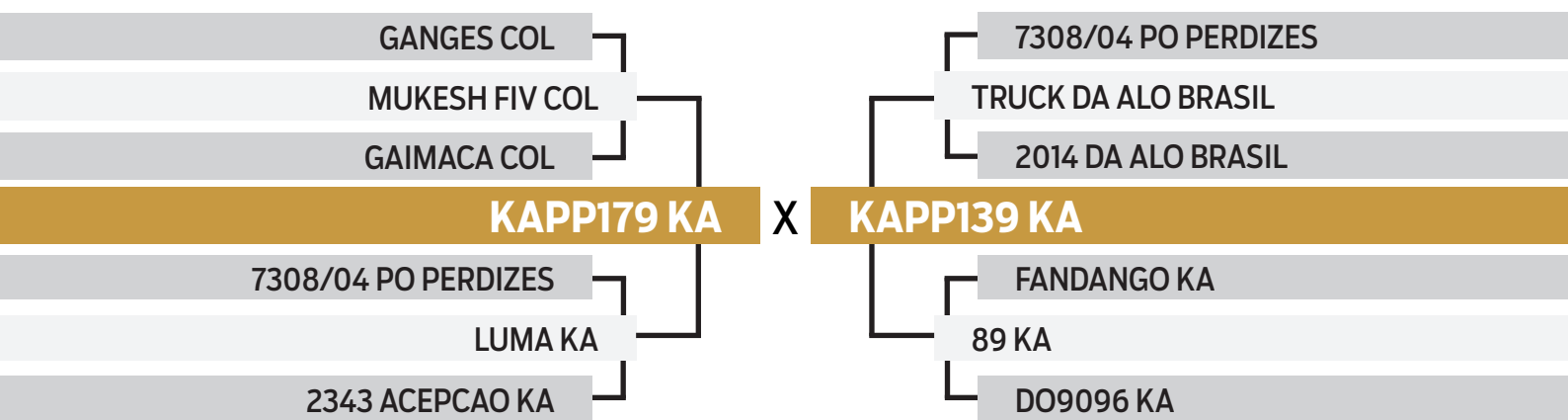

	iABCZ	PD-ED	PS-ED	PM-EM	TMD	IPP	STAY	PE-365	AOL	ACAB	MAR
ÍNDICE	<b>15.99</b>	8.13	10.99	0.23	4.34	-18.06	38.36	0.912	2.690	-1.417	-0.67
DECA	<b>1</b>	1	2	5	2	1	1	1	1	10	8
P%	<b>5%</b>	5%	14%	-	16%	7%	3%	3%	3%	-	-

	MGTe	MP210	DP450	MP120	MTP210	DIPP	DSTAY	DPE-365	DAOL	DACAB	DMAR
ÍNDICE	<b>21.06</b>	0.77	16.47	0.75	6.89	-0.75	89.21	1.08	2.78	-0.35	-0.13
TOP%	<b>9%</b>	56%	14%	48%	14%	23%	3%	7%	8%	96%	90%



**CLIQUE AQUI**



**PARA VER O VÍDEO DO LOTE**





# FAZENDA MARIANE

## 31

### 119 DA MARIANE

SEXO: Macho • REG: UBPO 119 • RAÇA: NELORE PO • NASC.: 21/11/2022  
PESO: 668 KG • PE: 34.5 CM

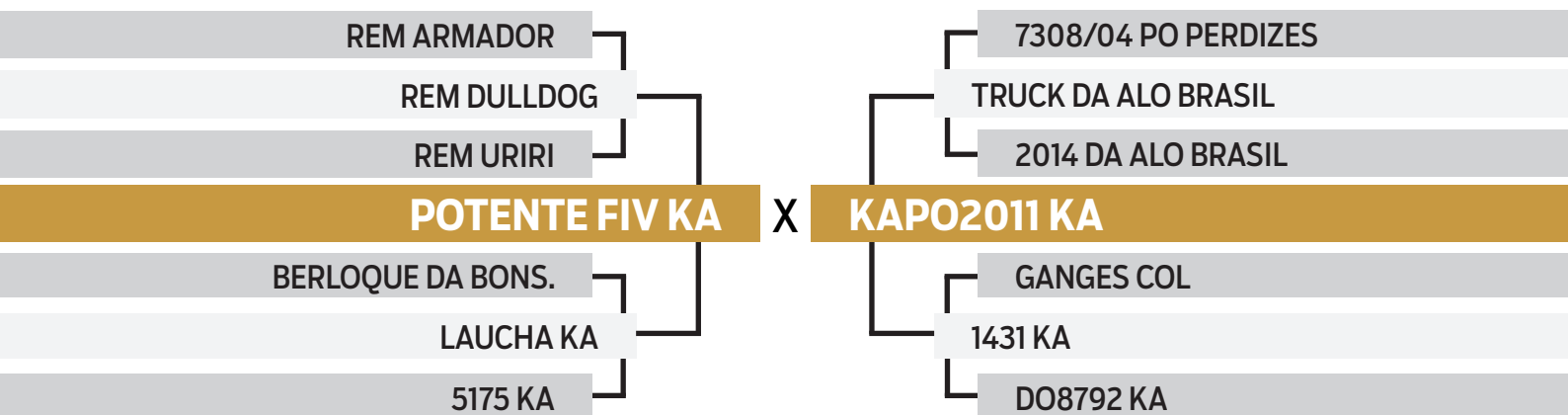

	iABCZ	PD-ED	PS-ED	PM-EM	TMD	IPP	STAY	PE-365	AOL	ACAB	MAR
INDICE	<b>31.55</b>	9.05	16.38	3.74	8.98	-38.70	45.84	0.912	3.769	4.081	1.41
DECA	1	1	1	1	1	1	1	1	1	1	1
P%	0.1%	3%	4%	2%	1%	0.1%	0.1%	3%	0.5%	0.1%	5%

	MGTe	MP210	DP450	MP120	MTP210	DIPP	DSTAY	DPE-365	DAOL	DACAB	DMAR
INDICE	<b>24.10</b>	3.50	18.57	2.64	9.54	-0.99	86.90	0.56	4.67	0.94	0.16
TOP%	5%	12%	11%	11%	6%	9%	5%	21%	2%	1%	3%



**CLIQUE AQUI**



**PARA VER O VÍDEO DO LOTE**



# FAZENDA MARIANE

## 32

### 122 DA MARIANE

SEXO: Macho • REG: UBPO 122 • RAÇA: NELORE PO • NASC.: 10/01/2023  
PESO: 596 KG • PE: 37 CM

B9707 DA MN

D1484 DA MN

C1454 DA MN

**RAI DA MN**

C2569 DA MN

D3524 DA MN

D328 DA MN

1646 DA MN

HELIACO DA JAVA

DELIA DA JAVA

**NIAGARA FIV KA**

GANHOSO

FADA DA CAPARAO

ACAPORA TE CAPARAO

	iABCZ	PD-ED	PS-ED	PM-EM	TMD	IPP	STAY	PE-365	AOL	ACAB	MAR
ÍNDICE	14.37	8.52	12.07	2.18	6.64	-28.71	34.98	0.269	0.957	-0.375	1.48
DECA	1	1	2	2	1	1	2	4	3	7	1
P%	7%	4%	11%	12%	5%	1%	15%	-	-	-	5%

	MGTe	MP210	DP450	MP120	MTP210	DIPP	DSTAY	DPE-365	DAOL	DACAB	DMAR
ÍNDICE	19.48	3.87	17.99	3.11	8.81	-0.63	74.55	0.36	21.84	0.04	0.17
TOP%	12%	9%	12%	7%	7%	32%	23%	30%	8%	37%	2%



**CLIQUE AQUI**



**PARA VER O VÍDEO DO LOTE**





# FAZENDA MARIANE

## 33

### 123 DA MARIANE

SEXO: Macho • REG: UBPO 123 • RAÇA: NELORE PO • NASC.: 10/01/2023  
PESO: 546 KG • PE: 35.5 CM

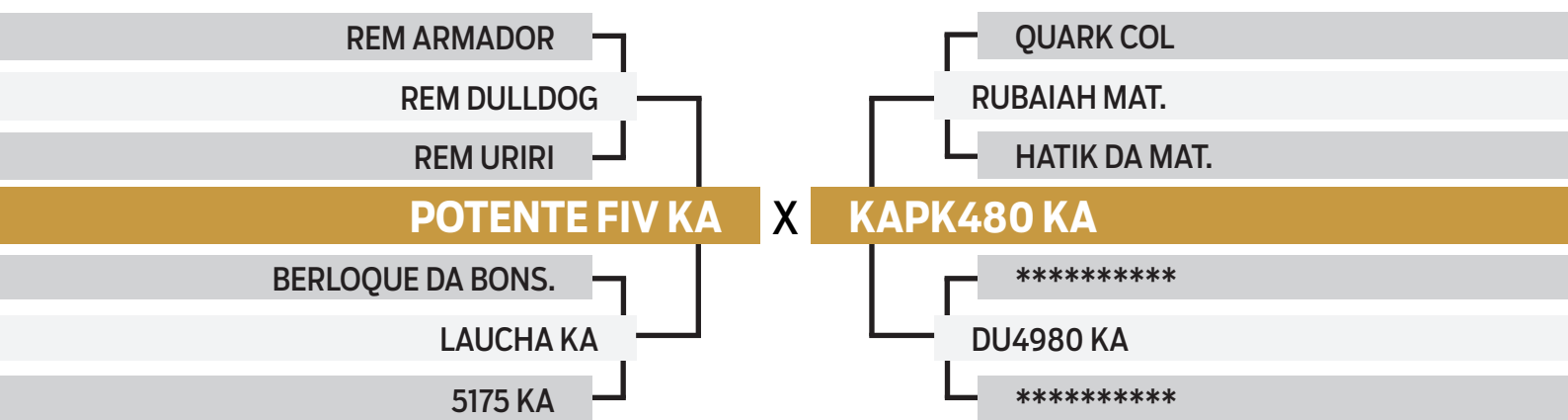

	iABCZ	PD-ED	PS-ED	PM-EM	TMD	IPP	STAY	PE-365	AOL	ACAB	MAR
ÍNDICE	<b>24.23</b>	12.02	16.60	0.54	6.92	-25.63	41.56	1.141	3.053	1.115	3.53
DECA	1	1	1	5	1	1	1	1	1	2	1
P%	0.5%	0.5%	4%	-	4%	2%	0.5%	1%	2%	15%	0.1%

	MGTe	MP210	DP450	MP120	MTP210	DIPP	DSTAY	DPE-365	DAOL	DACAB	DMAR
ÍNDICE	<b>23.42</b>	3.22	19.97	2.35	9.62	-0.69	79.56	1.27	5.42	0.06	0.38
TOP%	5%	15%	9%	14%	5%	27%	15%	5%	0.5%	33%	0.1%



**CLIQUE AQUI**



**PARA VER O VÍDEO DO LOTE**



# FAZENDA MARIANE

## 34

### 124 DA MARIANE

SEXO: Macho • REG: UBPO 124 • RAÇA: NELORE PO • NASC.: 11/01/2023  
PESO: 586 KG • PE: 37 CM

B9707 DA MN

D1484 DA MN

C1454 DA MN

**RAI DA MN**

C2569 DA MN

D3524 DA MN

D328 DA MN

1646 DA MN

HELIACO DA JAVA

DELIA DA JAVA

**NIAGARA FIV KA**

GANHOSO

FADA DA CAPARAO

ACAPORA TE CAPARAO

	iABCZ	PD-ED	PS-ED	PM-EM	TMD	IPP	STAY	PE-365	AOL	ACAB	MAR
INDICE	11.26	4.27	7.11	0.17	1.56	-25.69	35.62	0.473	1.220	0.088	0.48
DECA	2	3	3	6	5	1	2	2	3	5	3
P%	14%	-	-	-	-	2%	12%	18%	-	-	-

	MGTe	MP210	DP450	MP120	MTP210	DIPP	DSTAY	DPE-365	DAOL	DACAB	DMAR
INDICE	14.79	1.75	12.59	1.68	5.80	-0.41	67.62	0.71	2.21	-0.16	-0.05
TOP%	24%	36%	24%	25%	20%	52%	38%	16%	13%	78%	62%



**CLIQUE AQUI**



**PARA VER O VÍDEO DO LOTE**





# FAZENDA MARIANE

## 35

### 132 DA MARIANE

SEXO: Macho • REG: UBPO 132 • RAÇA: NELORE PO • NASC.: 16/01/2023  
PESO: 525 KG • PE: 32.5 CM

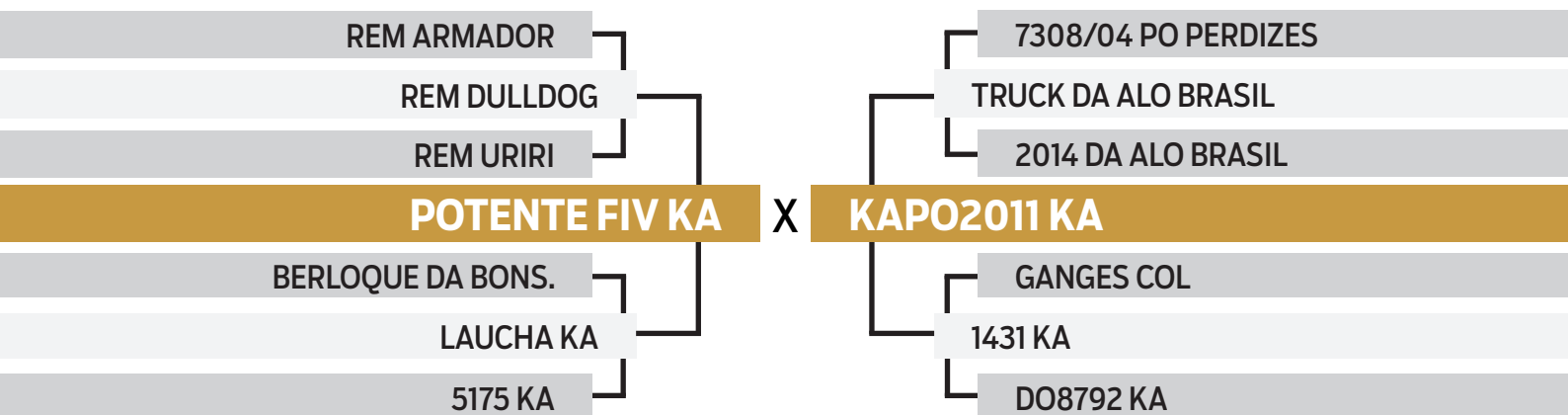

	iABCZ	PD-ED	PS-ED	PM-EM	TMD	IPP	STAY	PE-365	AOL	ACAB	MAR
INDICE	27.07	10.14	15.57	4.12	9.90	-21.28	41.72	0.921	4.304	3.730	2.12
DECA	1	1	1	1	1	1	1	1	1	1	1
P%	0.5%	2%	5%	1%	0.5%	4%	0.5%	3%	0.1%	0.1%	1%

	MGTe	MP210	DP450	MP120	MTP210	DIPP	DSTAY	DPE-365	DAOL	DACAB	DMAR
INDICE	24.46	5.12	16.22	3.68	11.61	-1.11	89.65	0.78	3.33	0.73	0.11
TOP%	4%	4%	15%	4%	3%	5%	2%	14%	5%	3%	6%



CLIQUE AQUI



PARA VER O VÍDEO DO LOTE



# FAZENDA MARIANE

## 36

### 133 DA MARIANE

SEXO: Macho • REG: UBPO 133 • RAÇA: NELORE PO • NASC.: 16/01/2023  
PESO: 582 KG • PE: 39 CM

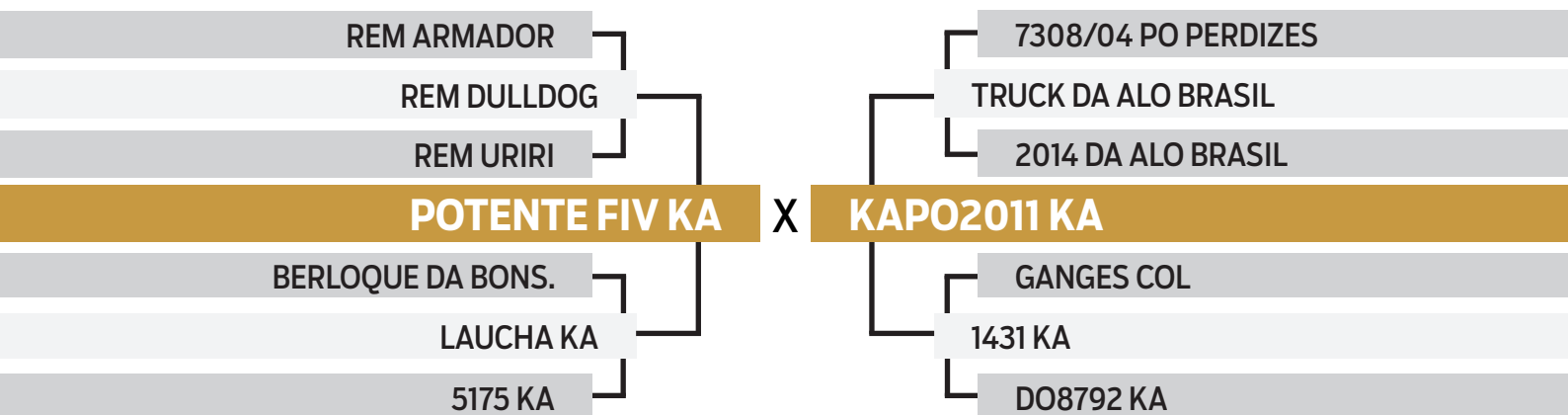

	iABCZ	PD-ED	PS-ED	PM-EM	TMD	IPP	STAY	PE-365	AOL	ACAB	MAR
INDICE	<b>28.68</b>	12.96	19.73	3.85	10.22	-20.65	43.39	1.057	3.855	1.055	1.86
DECA	1	1	1	1	1	1	1	1	1	2	1
P%	0.1%	0.5%	2%	2%	0.5%	5%	0.1%	1%	0.5%	16%	2%

	MGTe	MP210	DP450	MP120	MTP210	DIPP	DSTAY	DPE-365	DAOL	DACAB	DMAR
INDICE	<b>24.75</b>	4.08	21.89	3.15	12.10	-0.82	90.07	0.70	3.81	-0.02	0.12
TOP%	4%	8%	6%	7%	2%	18%	2%	16%	4%	50%	5%



**CLIQUE AQUI**



**PARA VER O VÍDEO DO LOTE**





# FAZENDA MARIANE

## 37

### 141 DA MARIANE

SEXO: Macho • REG: UBPO 141 • RAÇA: NELORE PO • NASC.: 24/01/2023  
PESO: 606 KG • PE: 33 CM

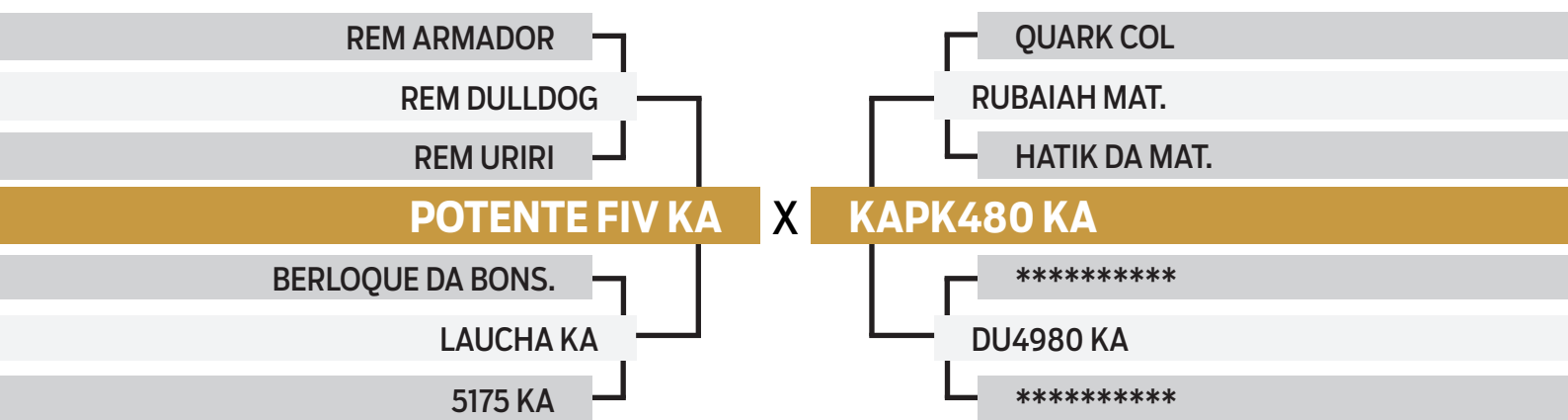

	iABCZ	PD-ED	PS-ED	PM-EM	TMD	IPP	STAY	PE-365	AOL	ACAB	MAR
INDICE	<b>25.32</b>	15.38	22.54	-1.28	5.92	-30.07	41.32	1.130	2.777	0.439	3.26
DECA	<b>1</b>	1	1	9	1	1	1	1	1	4	1
P%	<b>0.5%</b>	0.1%	0.5%	-	8%	0.5%	0.5%	1%	3%	-	0.1%

	MGTe	MP210	DP450	MP120	MTP210	DIPP	DSTAY	DPE-365	DAOL	DACAB	DMAR
INDICE	<b>22.85</b>	0.45	25.16	0.14	9.09	-0.55	73.54	1.15	3.77	0.08	0.17
TOP%	<b>6%</b>	63%	4%	67%	7%	39%	25%	6%	4%	30%	2%



**CLIQUE AQUI**



**PARA VER O VÍDEO DO LOTE**



# FAZENDA MARIANE

## 38

### 154 DA MARIANE

SEXO: Macho • REG: UBPO 154 • RAÇA: NELORE PO • NASC.: 09/01/2023  
PESO: 578 KG • PE: 47.5 CM

PLAYBOY MAT.

LAREDO KA

GOIANIA KA

**OBELIX KA**

GAETAN KA

855 KA

748 KA

QUARK COL

GANGLIO KA

ENFERMEIRA KA

**KAPO2599 KA**

BACKUP

LAKSHMI KA

4938 CERVEJA KA

	iABCZ	PD-ED	PS-ED	PM-EM	TMD	IPP	STAY	PE-365	AOL	ACAB	MAR
ÍNDICE	17.67	12.08	20.29	1.94	8.17	-4.30	33.73	1.766	3.817	-1.326	1.05
DECA	1	1	1	2	1	5	3	1	1	9	2
P%	3%	0.5%	1%	15%	2%	-	-	0.1%	0.5%	-	11%

	MGTe	MP210	DP450	MP120	MTP210	DIPP	DSTAY	DPE-365	DAOL	DACAB	DMAR
ÍNDICE	25.99	4.79	29.68	3.53	13.26	-0.96	85.00	2.15	3.23	-0.11	-0.06
TOP%	3%	5%	2%	5%	1%	11%	7%	0.5%	6%	70%	67%



**CLIQUE AQUI**



**PARA VER O VÍDEO DO LOTE**





# FAZENDA MARIANE

## 39

### 70 DA MARIANE

SEXO: Macho • REG: UBPO 70 • RAÇA: NELORE MOCHO PO • NASC.: 05/01/2023  
PESO: 578 KG • PE: 35 CM

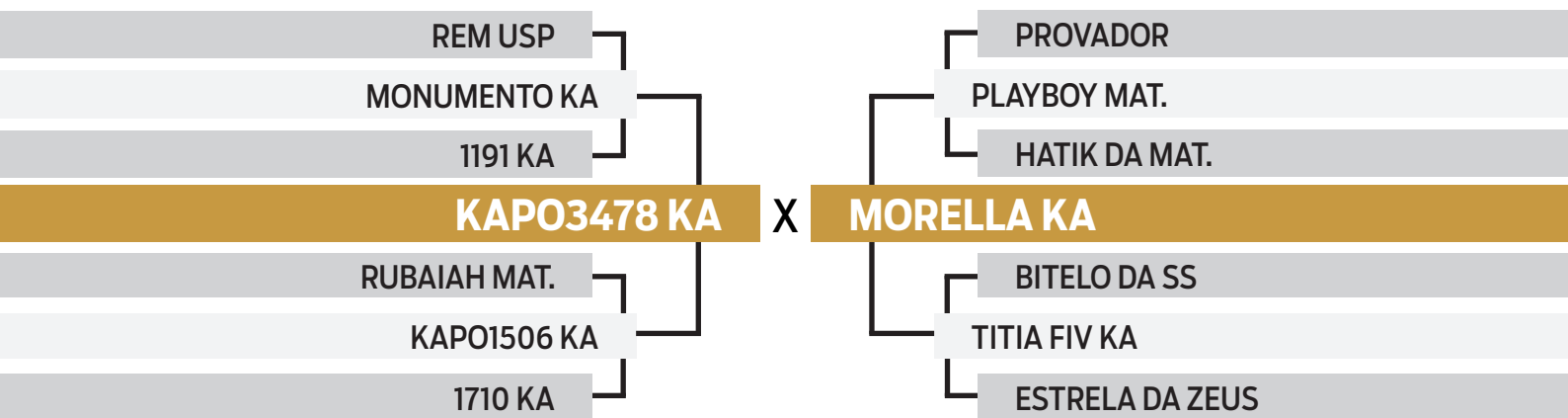

	iABCZ	PD-ED	PS-ED	PM-EM	TMD	IPP	STAY	PE-365	AOL	ACAB	MAR
ÍNDICE	<b>19.97</b>	4.03	12.32	2.77	5.82	-25.71	42.19	0.306	1.589	0.358	-0.56
DECA	<b>1</b>	3	1	1	1	1	1	3	2	4	8
P%	<b>2%</b>	-	10%	6%	8%	2%	0.5%	-	15%	-	-

	MGTe	MP210	DP450	MP120	MTP210	DIPP	DSTAY	DPE-365	DAOL	DACAB	DMAR
ÍNDICE	<b>18.82</b>	6.51	13.43	4.45	8.63	-1.21	89.60	0.76	1.41	0.43	-0.04
TOP%	<b>14%</b>	2%	21%	2%	8%	3%	2%	15%	22%	7%	56%



**CLIQUE AQUI**



**PARA VER O VÍDEO DO LOTE**



# FAZENDA MARIANE

## 40

### 140 DA MARIANE

SEXO: Macho • REG: UBPO 140 • RAÇA: NELORE MOCHO PO • NASC.: 24/01/2023  
PESO: 652 KG • PE: 38.5 CM

PLAYBOY MAT.

LAREDO KA

GOIANIA KA

**OBELIX KA**

GAETAN KA

855 KA

748 KA

QUARK COL

GANGLIO KA

ENFERMEIRA KA

**KAPO2599 KA**

BACKUP

LAKSHMI KA

4938 CERVEJA KA

X

	iABCZ	PD-ED	PS-ED	PM-EM	TMD	IPP	STAY	PE-365	AOL	ACAB	MAR
ÍNDICE	<b>21.33</b>	10.84	18.38	3.35	9.85	-18.03	36.57	0.969	3.432	1.660	1.49
DECA	1	1	1	1	1	1	1	1	1	1	1
P%	1%	1%	2%	3%	0.5%	7%	8%	2%	1%	6%	5%

	MGTe	MP210	DP450	MP120	MTP210	DIPP	DSTAY	DPE-365	DAOL	DACAB	DMAR
ÍNDICE	<b>25.32</b>	6.17	24.02	4.50	14.41	-0.72	89.49	1.50	3.57	0.03	0.03
TOP%	3%	2%	4%	2%	1%	25%	2%	3%	4%	39%	21%



**CLIQUE AQUI**



**PARA VER O VÍDEO DO LOTE**